

CROOZA®

LIZENZIERTES ELEKTROFAHRZEUG
mit mp3 Funktion und Fernbedienung



Mercedes-Benz SLK



Für Kinder unter 3 Jahren nicht geeignet!

Das Fahrzeug ist nicht als Verkehrsmittel zugelassen und gehört nicht auf öffentliche Straßen!

WARNUNG: Niemals unbeaufsichtigt laden!

Die Fernbedienung gehört nicht in Kinderhände, gerade dann, wenn ein Kind im Fahrzeug sitzt! Bewahren Sie es an einer für Kinder unzugänglichen Stelle auf.

Vor der Inbetriebnahme sorgfältig lesen und aufbewahren.

Zur ausschließlichen Nutzung unter der Aufsicht von Erwachsenen.

www.crooza.de

ELEKTRISCHER SCHLAG



WARNUNG

- Unbefestigte Batterien können bei umgekipptem Fahrzeug herausfallen und zu Verletzungen führen. Achten Sie unbedingt darauf, dass die Batterien ordnungsgemäß befestigt sind.
- **BRANDSCHUTZ**
 - Das elektrische System des Fahrzeuges darf nicht modifiziert werden. Änderungen könnten zu Brand, Totalausfall des elektrischen Systems und zu ernstesten Verletzungen führen.
 - Einsatz falscher Batterien bzw. falscher Ladegeräte kann zum Brand, zur Explosion und zu ernstesten Verletzungen führen.
 - Ausschließlich Erwachsene dürfen mit den Batterien hantieren. Die relativ schweren Batterien sind mit Elektrolyt befüllt. Auslaufende Batterien können zu ernstesten Verletzungen führen.
 - Erlauben Sie Kindern niemals das Aufladen der Batterien. Kinder könnten durch einen elektrischen Schlag verletzt werden. Die Batterien dürfen nur durch Erwachsene aufgeladen werden, **der Ladevorgang ist durch einen Erwachsenen zu überwachen. Niemals unbeaufsichtigt laden!**
 - Überprüfen Sie vor jedem Aufladevorgang die Batterien, die Kabelverbindungen und den Stecker des Ladegerätes. Sollten Sie einen Schaden feststellen, laden Sie die Batterien nicht bevor der Schaden nicht fachmännisch beseitigt worden ist. Ohne intakte Sicherung können die Batterien nicht aufgeladen werden. **Zum Laden muss sich das Fahrzeug im ausgeschalteten Zustand befinden.**
 - Das Aufladen bei Vorliegen von Verschmutzungen an der Ladebuchse kann zum Kurzschluss und somit zu einem Defekt führen und ist deshalb zu unterlassen.
 - Der Ladevorgang ist in **SICHERER ENTFERNUNG** von leicht entflammaren Materialien durchzuführen. Achten Sie auf evtl. Rauch und übermäßige Hitzeentwicklung.
 - Die Motoren erzeugen HITZE und ggBfs. Funken! Seien Sie beim Umgang mit den Motoren vorsichtig.
 - **Das Ladenetzteil darf nur in trockener Umgebung eingesetzt werden.**

SICHERES FAHREN



WARNUNG

VORBEUGEN VON VERLETZUNGEN

- Das Fahrzeug darf ausschließlich unter der Aufsicht von Erwachsenen benutzt werden!
- **Die Fernbedienung ist zur Nutzung durch Erwachsene bestimmt, von Kindern fernhalten!**
- Niemals bei Dunkelheit benutzen!
- **Das Fahrzeug ist nicht als Verkehrsmittel zugelassen!** Um evtl. Gefahren vorzubeugen, darf es nicht auf öffentlichen Straßen, auf Schnellstraßen, in Wasserlachen, in Flussbetten etc. benutzt werden. Achten Sie darauf, dass sich keine anderen Verkehrsmittel in der Nähe befinden.
- **Ausschließlich auf Ebenem, befestigtem Untergrund/ Gelände benutzen!**
- Nur auf sicheren Arealen benutzen!
So z.B. auf Arealen:
 - ohne Swimmingpools oder anderen Wasseransammlungen. Ertrinkungsgefahr!
 - ohne Steigungen (übermäßige Geschwindigkeitsentwicklung, ungewolltes Rollen des Fahrzeugs) bzw. Böschungen.
 - fern von Treppen, Treppenabdeckungen, Straßen und Alleen.
- Fahrriichtlinien
Im Sinne einer sicheren Nutzung stellen Sie sicher, dass folgende Regeln befolgt werden:
 - Immer fest aufsitzen und Gurt anlegen.
 - Niemals ohne Schuhe fahren.



ACHTUNG

- Im Auslieferungszustand befinden sich Kleinteile in der Verpackung die verschluckt werden könnten. Die Montage darf nur durch Erwachsene vorgenommen werden.

Spezifikationen

Altersempfehlung: 3-8 Jahre (abhängig von der individuellen Größe des Kindes).

Maße: 110 x 59,8 x 49 cm

Gewicht: 10,3 kg

Temperaturbereich: 0-50 °C

Tragfähigkeit: 25kg Max.

Geschwindigkeit: 3-4 km/h

Motor: 6V Gleichstrom

Ladedauer: Das Aufladen der Batterien über 8-14 Stunden reicht bei normaler Belastung für ca. 3-4 Stunden (nicht durchgehende) Spielzeit. Die Batterien dürfen niemals länger als 14 Stunden am Stück aufgeladen werden.

Ladenetzteil: Eingang: AC220-240V (AC110V) / 50Hz
Ausgang: DC6V / 500mA/100mA je nach Ausstattung





Akku: 1 x Elektrolyt Akku (6V7Ah) Ladezyklen: ca. 300





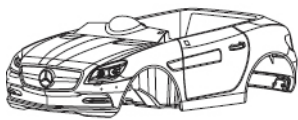
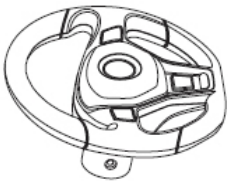
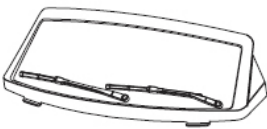
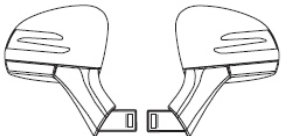
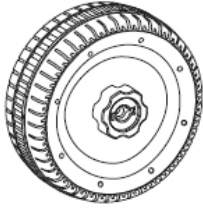





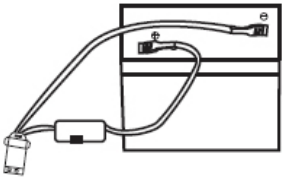

WARNUNG!

KLEINTEILE – VERSCHLUCKUNGSGEFAHR
Für Kinder unter 3 Jahren nicht geeignet.

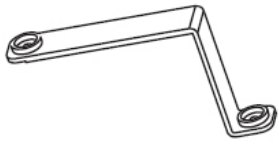
VERPACKUNGSIHALT

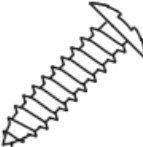
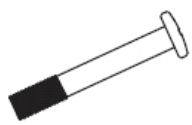
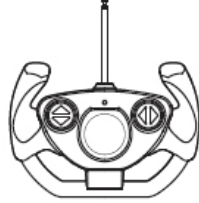
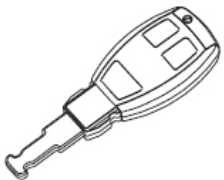
Nr.	Beschr.	Bild	Anz.	Nr.	Beschr.	Bild	Anz.
1	Fahrzeugrumpf		1	2	Lenkrad		1
3	Frontscheibe		1	4	Außen- spiegel		2
5	Rad		4	6	Radblende		4
7	Kopfstütze		1	8	Sitz		1

Nr.	Beschr.	Bild	Anz.	Nr.	Beschr.	Bild	Anz.
9	Mp3 Adapter		1	10	Bedienungsanleitung		1
11	Akku		1	12	Batterieabdeckung		1
13	Sechskantmutter		4	14	Radnabeneinsatz		9
15	Fixier-Clip		4	16	Akkuhalter		1
17	Unterlegscheibe		9	18	Schraube		6
19	Schraube		1	20	Fernbedienung		1
21	Schlüssel		2	22	Ladegerät		1
23	Schutzkappe		6	HINWEIS: Die Enden der Vorder- und Hinterachse sowie die Enden des Lenkstabes sind mit Schutzkappen bestückt. Bevor Sie mit dem Aufbau beginnen, entfernen Sie die Schutzkappen und entsorgen Sie diese.			

WARNUNG: Das Fahrzeug darf nur durch Erwachsene aufgebaut werden!

1. Anbringen der Räder

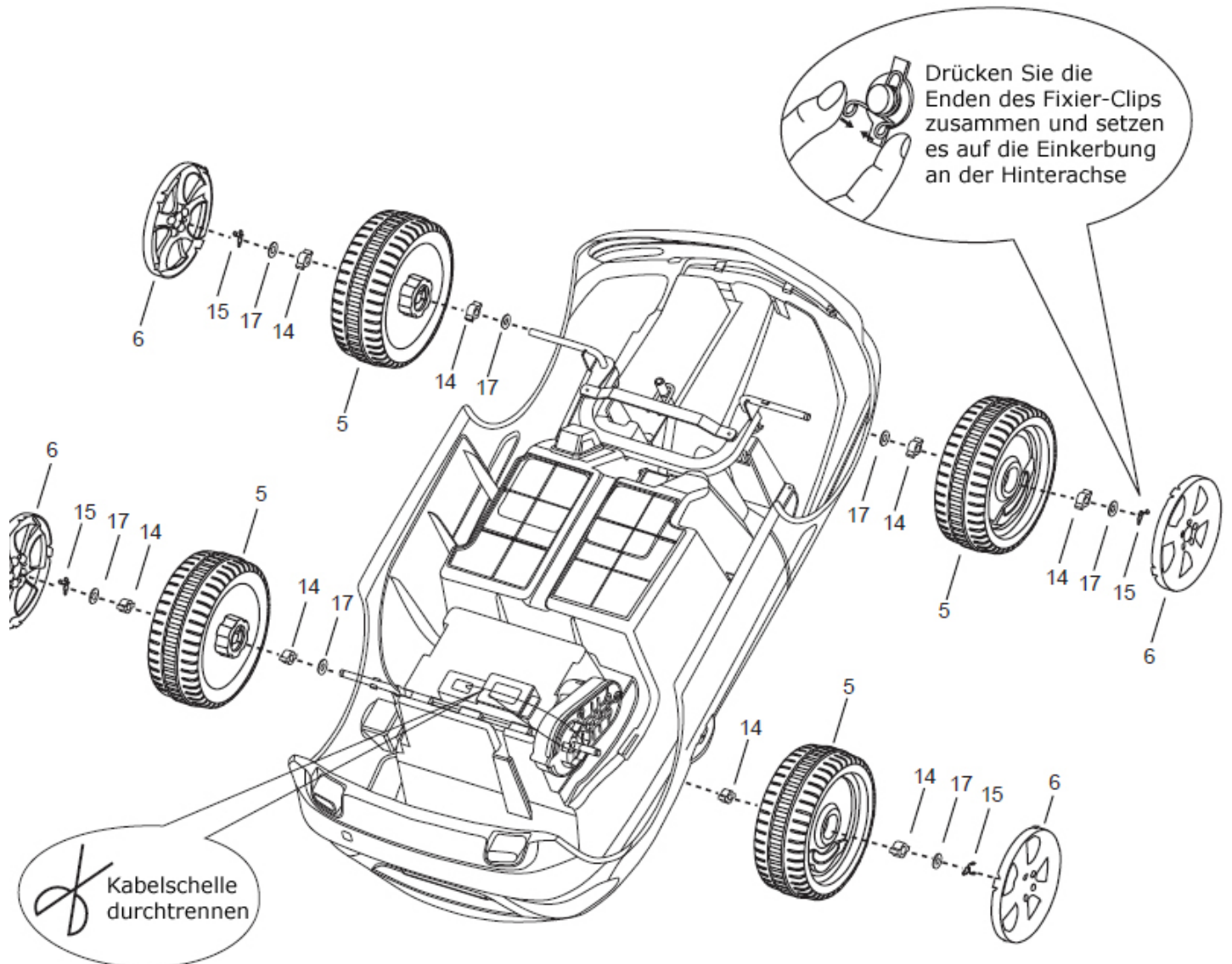

1. Entfernen Sie die Schutzkappen (23) an den Enden der Vorderachse.
2. Setzen Sie der Reihe nach Unterlegscheibe (17), Radnabeneinsatz (14), Rad (5), Fixier-Clip (15), Radzierblende (6) auf die Front- und Hinterachse und drücken Sie alles vorsichtig zusammen.

HINWEIS: Einmal angebracht ist das abnehmen der Radzierblende schwierig. Es wird daher empfohlen die Radzierblenden erst aufzusetzen, nachdem Sie die Funktion des Fahrzeuges getestet haben.

2. Anschliessen der Batterie

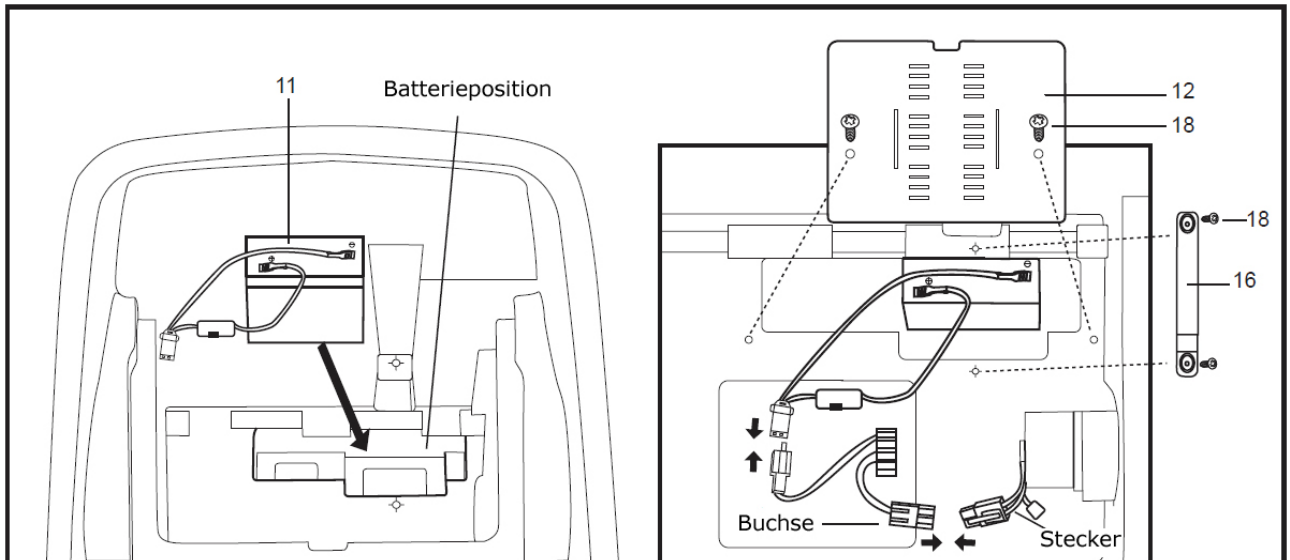

1. Setzen Sie die Batterie in den dafür vorgesehenen Platz (Siehe Abb.).
2. Positionieren Sie den Batteriehalter (16) und schrauben Sie es mit den Schrauben (18) fest.
3. Verbinden Sie die Buchse und den Stecker wie oben abgebildet zusammen. Verbinden Sie nun das schwarze Kabel mit dem Minuspol (schwarze Fahne an der Batterie) und das rote Kabel mit dem Pluspol (rote Fahne an der Batterie) der Batterie. (**HINWEIS:** gehen Sie genau wie beschrieben vor, andernfalls kommt es zum Kurzschluss am elektrischen System des Fahrzeuges).
4. Positionieren Sie die Batterieabdeckung (12) an seinen vorgesehenen Platz und schrauben Sie es mit den Schrauben (18) fest.

3. Einsetzen des Sitzes

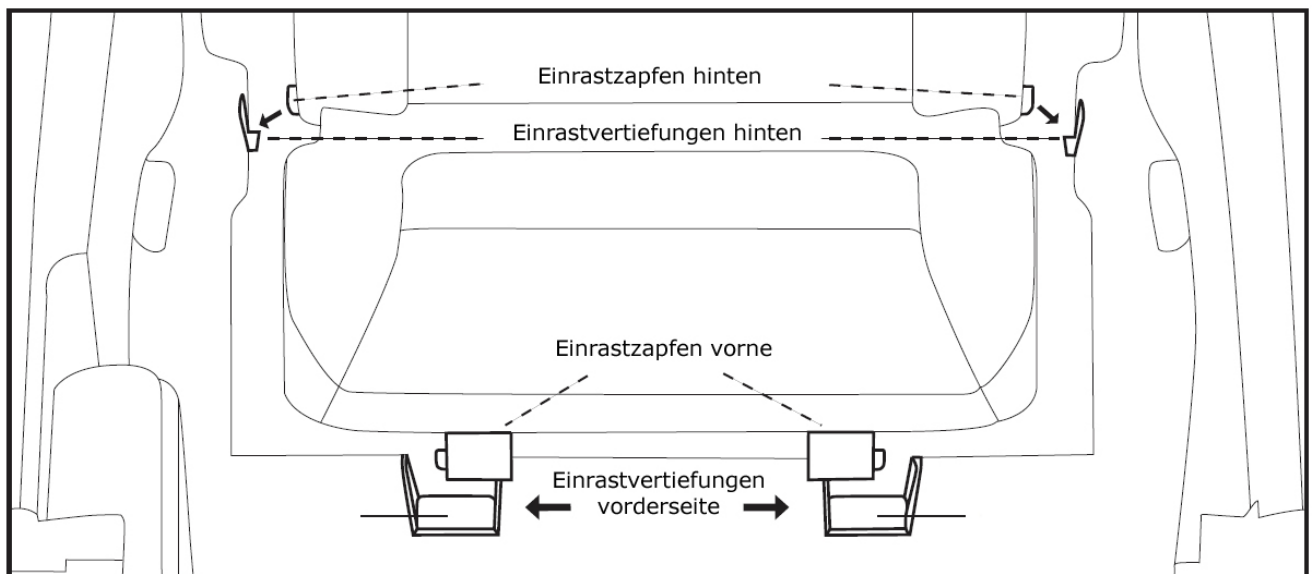

1. Halten Sie den Sitz (8) an die vorgesehenen Vertiefungen und lassen Sie die Zapfen des Sitzes durch vorsichtiges drücken am Fahrzeuggrumpf einrasten.
2. Lassen Sie nun durch vorsichtiges drücken die Rückseite des Sitzes ebenfalls einrasten.

HINWEIS: Die Sicherheitsgurte sind zu Dekorationszwecken angebracht und sollen das Sicherheitsbewusstsein des Kindes schärfen. **Der Sicherheitsgurt ist keinesfalls als eine echte Sicherheitsmaßnahme zu betrachten!**

4. Anbringen des Lenkrades

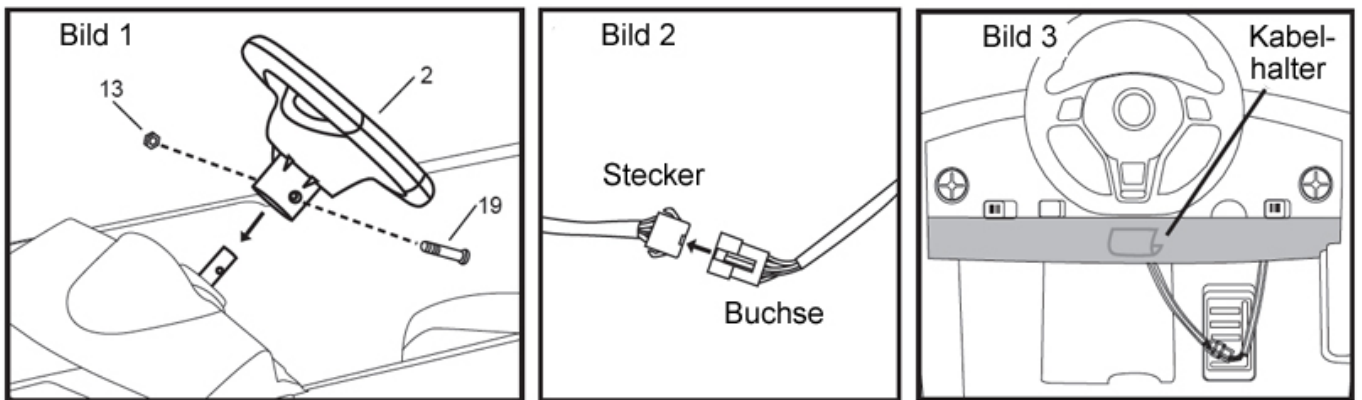

1. Entfernen Sie die Schutzkappe (23) von der Lenkachse.
2. Setzen Sie das Lenkrad (2) an den dafür vorgesehenen Platz und fixieren Sie es mit einer Schraube (19) und einer Sechskantmutter (13) (Bild 1).
3. Verbinden Sie den Stecker des Lenkrades mit der Buchse des Kabels am Fahrzeug (Bild 2).
4. Für eine saubere Verstaung und Führung des nunmehr verbundenen Kabels hängen Sie das Kabel in den Kabelhalter unter dem Instrumententafel (Bild 3).

5. Anbringen der Windschutzscheibe, der Außenspiegel und der Kopfstütze

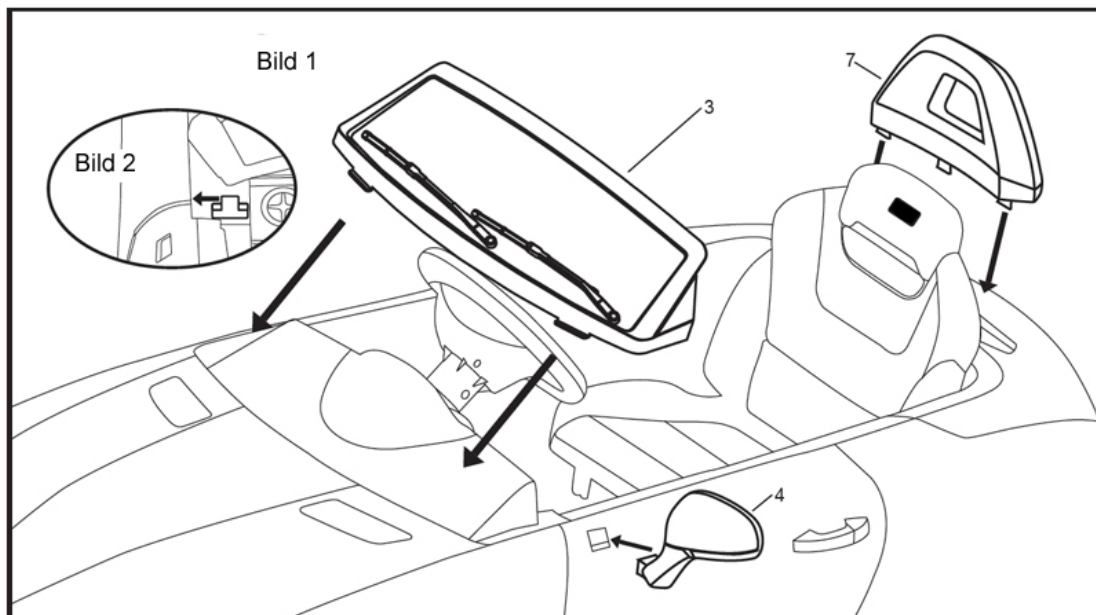

1. Setzen Sie die Windschutzscheibe (3) an den dafür vorgesehenen Platz (Bild 1) und schieben es in Richtung Motorhaube bis alles an seinem Platz sitzt.
2. Zum fixieren der Windschutzscheibe lassen Sie die Schnallen rechts und links einrasten (Bild 2).
3. Befestigen Sie durch vorsichtiges drücken die Außenspiegel (4) und die Kopfstütze (7) an ihren Platz.

HINWEIS: Sie können zunächst eine Seite, dann die andere Seite der Kopfstütze einrasten lassen.

Die Montage ist nun beendet:



Einsetzen / ersetzen der Batterie

1. Öffnen Sie den Batteriedeckel, setzen Sie unter beachtung der Polarität eine 9V Batterie ein und schliessen Sie den Batteriedeckel wieder.
2. Nicht wiederaufladbare Batterien dürfen nicht aufgeladen werden. Zum Laden wiederaufladbarer Batterien müssen diese erst aus der Fernbedienung entnommen werden.

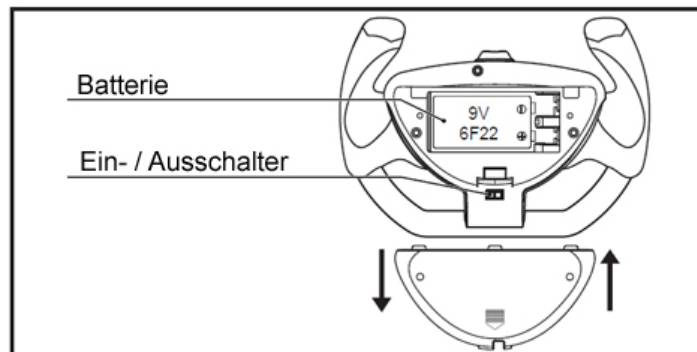

Aufladen der Batterie und wichtige Hinweise

1. Die Ladebuchse befindet sich unter dem Tankdeckel. Öffnen Sie den Tankdeckel und verbinden Sie das Ladenetzteil mit der Ladebuchse. Jetzt können Sie das Ladenetzteil an die Steckdose einstecken.
2. Für ca. eine Stunde Fahrzeit muss die Batterie zuvor 8 bis 12 Stunden aufgeladen worden sein. Laden Sie die Batterie niemals länger als 14 Stunden am Stück.
3. Eine leichte Erwärmung der Batterie und des Ladenetzteiles ist normal und kein Hinweis auf eine Fehlfunktion, bei übermäßiger Hitzeentwicklung ist der Ladevorgang umgehend abubrechen!
4. Ladegeräte und Batterien mit Fehlfunktion dürfen nicht benutzt werden. Ersatz Batterien, Ladenetzteile und andere Ersatzteile finden Sie in unserem Online-Shop unter www.crooza.de
5. Vor dem ersten Betrieb sollte es wie oben beschrieben aufgeladen werden. Die Ladeanzeige leuchtet während des Ladevorganges.
6. Der Ladevorgang ist unbedingt durch einen Erwachsenen zu beaufsichtigen! Niemals ohne Aufsicht laden bzw. das Fahrzeug niemals sich selbst überlassen!
7. Das Fahrzeug muss während des gesamten Ladevorganges ausgeschaltet bleiben!
8. Benutzen Sie zum Aufladen ausschließlich das mitgelieferte Ladenetzteil. Ersatz Batterien, Ladenetzteile und andere Ersatzteile finden Sie in unserem Online-Shop unter www.crooza.de
9. Um die Lebensdauer der Batterie zu verlängern sollte es spätestens alle 2 Monate aufgeladen werden, auch dann wenn das Fahrzeug zwischendurch nicht benutzt wurde.
10. Die Batterie ist von Wärmequellen und Wasser fernzuhalten.
11. **Das Ladegerät ist kein Spielzeug und gehört nicht in Kinderhände!**
12. **Kinder dürfen das Fahrzeug nicht selbsttätig aufladen!**

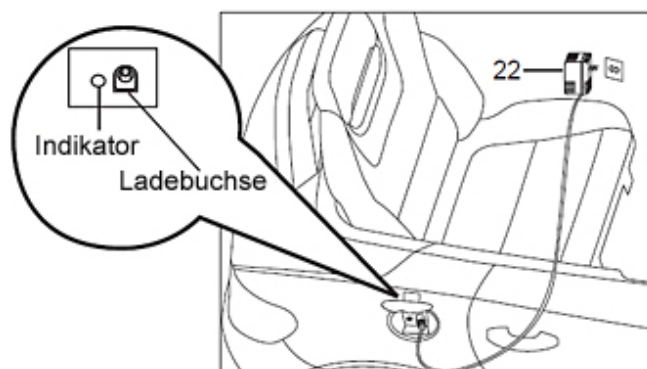

Bedienung des Fahrzeuges

Fernbedienung

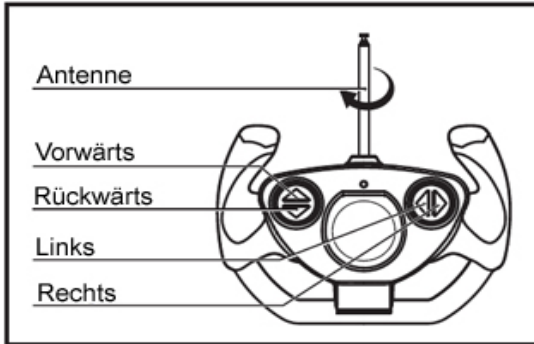

Das Signal der Fernbedienung deckt einen Radius von etwa 20-30 Metern ab. Sollten Sie einen Leistungsabfall feststellen überprüfen Sie die Batterie der Fernbedienung.

HINWEIS:

Zum Schutz des Lenkgetriebes werden die Rechts/Links Tasten bei einer Betätigung länger als 2 Sekunden automatisch deaktiviert. Deshalb ist bei Lenkbewegungen die Rechts/Links Taste mehrmals kurz zu betätigen.

HINWEIS!

Soll kein mp3 Player eingesetzt werden, lassen Sie den mp3 Player Eingang des Fahrzeugs ungesteckt. Andernfalls sind die Lenkradgeräusche bzw. Lenkradsounds stumm geschaltet und nicht zu hören.

Lenkrad

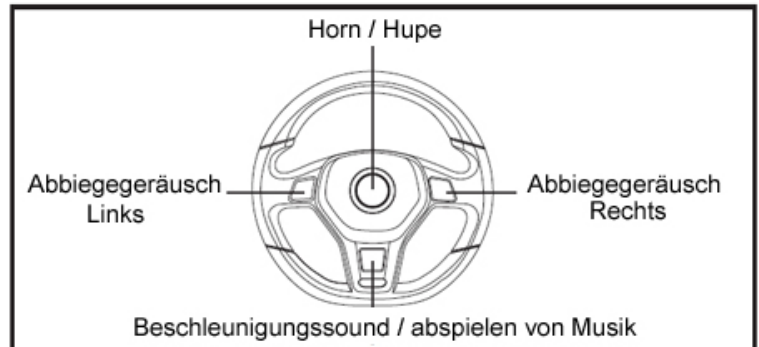

Links abbiegen: Wird die linke Lenkradtaste betätigt ertönt ein klickendes Blinkergeräusch und der linke vordere Blinker beginnt zu blinken.

Rechts abbiegen: Wird die rechte Lenkradtaste betätigt ertönt ein klickendes Blinkergeräusch und der rechte vordere Blinker beginnt zu blinken.

Horn / Hupe: Bei drücken der mittleren Taste ertönt ein Hupgeräusch.

Beschleunigung / Musik: Drücken der unteren Lenkradtaste imitiert einen Beschleunigungsgeräusch (Motorheulen), bei erneutem drücken wird Musik abgespielt, nochmaliges drücken bewirkt den Sprung zum nächsten Stück.

Funktionsweise des Fahrzeuges

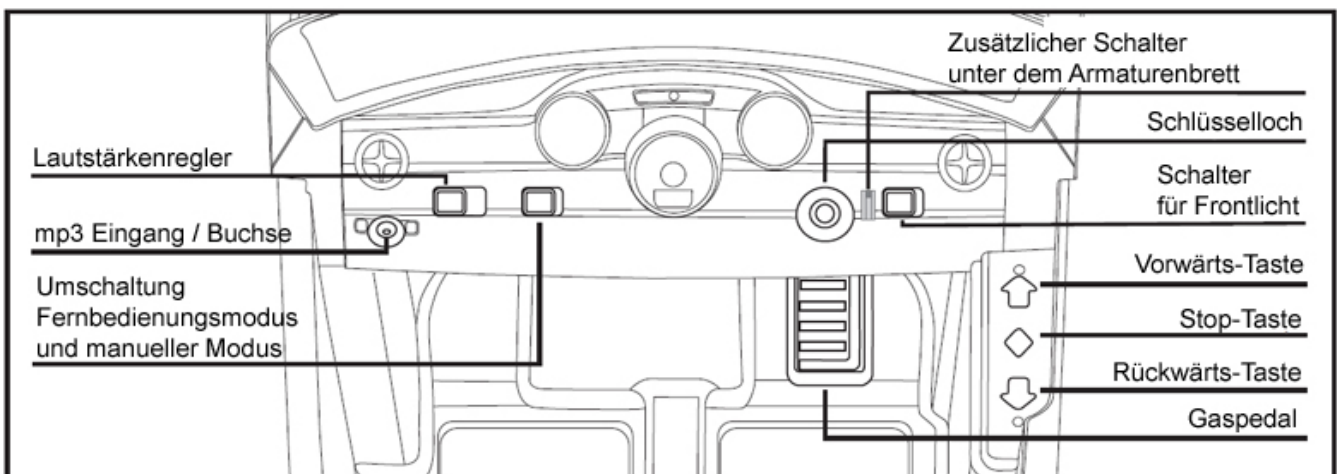

Stecken Sie den Schlüssel ins Schlüsselloch und drehen Sie es nach rechts bis ein Klickgeräusch zu hören ist.

Vorwärts: Zunächst die Vorwärtstaste betätigen, bei drücken des Gaspedals fährt das Fahrzeug nach vorne.

Rückwärts: Zunächst die Rückwärtstaste betätigen, bei drücken des Gaspedals fährt das Fahrzeug nach hinten.

Links: Das Lenkrad während der Vorwärtsfahrt nach links drehen.

Rechts: Das Lenkrad während der Vorwärtsfahrt nach rechts drehen.

Stop: Gaspedal loslassen und die Stoptaste betätigen.

HINWEIS: Unter dem Armaturenbrett befindet sich ein zusätzlicher Schalter mit derselben Funktion wie der Schlüssel-Schalter. Das Fahrzeug kann über beide Schalter Ein- bzw. Ausgeschaltet werden.

Das Fahrzeug ist erst dann wirklich ausgeschaltet, wenn beide Schalter auf AUS gesetzt worden sind!

Umschaltung zwischen Fernbedienmodus bzw. manuellem Modus.

Im Fernbedienungsmodus sind das Gaspedal und die Vorwärts/Stop/Rückwärts Tasten deaktiviert. Im manuellen Modus ist die Fernbedienung deaktiviert. Aus Sicherheitsgründen wird bei jedem anfahren der Low-Speed Modus des Fahrzeuges aktiviert, das anfahren erfolgt also mit verminderter Geschwindigkeit. Das Fahrzeug geht erst nach 2-4 Sekunden gedrücktem Gaspedal in den Betrieb mit normaler Geschwindigkeit über.

SICHERHEITS-CHECK VOR DER INBETRIEBNAHME

Es dürfen keine ungewöhnlichen Rattergeräusche von bspw. losen oder abgebrochenen Teilen vorhanden sein. Wenn Sie sich nicht sicher sind, konsultieren Sie einen erfahrenen Mechaniker.

Überlastungsschutz und Überlastsicherung

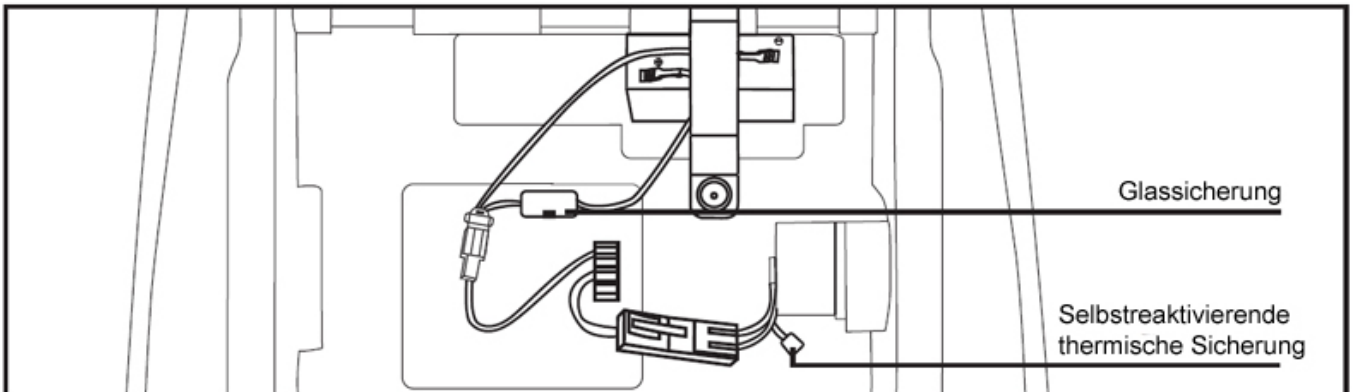

1. Unter dem Sitz befindet sich eine Glassicherung für den Überspannungsschutz.
2. Der Motor ist mit einer selbstreaktivierenden Sicherung ausgestattet. Bei Überlastung oder unsachgemäßer Benutzung unterbricht die thermische Sicherung den Stromfluß. Drehen Sie in einem solchen Fall den Schlüssel auf Aus und warten Sie 30 Sekunden bis sich die thermische Sicherung von selbst reaktiviert hat.
3. Der Akku ist mit einer Glassicherung abgesichert. Bei auftreten eines Kurzschlusses brennt der innere Sicherungsdraht durch und ist deshalb nach beheben der Kurzschlussursache zu ersetzen.

ACHTUNG!

BRANDGEFAHR! Nicht kurzschliessen! Ersetzen Sie die durchgebrannte Glassicherungen nur durch Original Ersatzteile. Glassicherungen und andere Ersatzteile finden Sie in unserem Online-Shop unter www.crooza.de

Kurze Fehlercheckliste

Fehlerbeschreibung	Mögliche Ursache
Keine Funktion	<ul style="list-style-type: none">• Ist der Akku korrekt angeschlossen? Wenn nicht, bitte erneut anschliessen.• Ist der Vorwärts-Rückwärts Taster in der entsprechenden Position?• Wurde das Fahrzeug evtl. überladen?• Ist evtl. die Platine der Steuerbox beschädigt?
Geschwindigkeit zu gering	<ul style="list-style-type: none">• Tritt beim Akku Leistungsverlust auf? Wurde der Akku vorher vollständig (8-12 Stunden) aufgeladen?• Wurde das Fahrzeug evtl. überladen?
Akku lässt sich nicht aufladen	<ul style="list-style-type: none">• Befinden sich Ladegerät und Akku in einem guten Zustand?• Ist der Akku korrekt angeschlossen?• Ist die Ladebuchse am Fahrzeug beschädigt oder befinden sich evtl. Fremdkörper darin (Ladebuchse am Fahrzeug verschmutzt oder zugesetzt)?



ALLGEMEINE WARNHINWEISE

Der Betrieb des Fahrzeuges kann zu gefährlichen Situationen führen. Elektrisch Betriebene Fahrzeuge können sich selbsttätig bewegen woraus sich gefährliche Situationen ergeben können. Es kann daher im Voraus nicht mit Sicherheit ausgeschlossen werden, dass während des Betriebes die Kontrolle über das Fahrzeug verloren wird und es zu Verletzungen oder gar zum Tode kommen kann.

WIE BEI JEDEM ANDEREN BEWEGLICHEN PRODUKT KANN DER EINSATZ DES FAHRZEUGES ZU VERLETZUNGEN ODER GAR ZUM TODE FÜHREN, AUCH DANN, WENN ALLE SICHERHEITSHINWEISE BEFOLGT WURDEN UND SICHERHEITSAUSRÜSTUNG EINGESETZT WORDEN IST. DIE NUTZUNG ERFOLGT AUSSCHLIESSLICH AUF EIGENE GEFAHR UND IM RAHMEN DES GESUNDEN MENSCHENVERSTANDES!

Befolgen Sie unbedingt die Lokalen Gesetze und Regulierungen. Das Fahrzeug ist nicht als Verkehrsmittel zugelassen und darf nicht auf öffentlichen Straßen, auch nicht auf Bürgersteigen etc. betrieben werden. Es ist zudem darauf zu achten, dass keine Skater, Fahrradfahrer, andere Kinder, Tiere etc. den Weg des Fahrzeuges kreuzen. Das Recht anderer am genutzten Raum ist stets zu beachten und zu respektieren.

Das Fahrzeug ist zur Nutzung auf geraden, sauberen, trockenen und ebenen Flächen ausgelegt und zeigt bei Vorliegen der aufgezählten Bedingungen die beste Performance. Die Nutzung auf unebenem, rauem und rutschigem Untergrund kann zum Verlust der Bodenhaftung oder zu ungewollt hohen Geschwindigkeiten (bei Neigungen) und somit zu gefährlichen Situationen führen. Hohe Geschwindigkeiten wie beispielsweise Bergabfahrten sind zu unterlassen.

Funktionale Schutzmaßnahmen wie das Tragen eines Sicherheitshelms und von Knie und Ellenbogenschützern sind sinnvolle Maßnahmen zum Vorbeugen von Verletzungen.

Das Fahrzeug darf nicht mit mehr als 25 kg belastet werden.

Mit dem Fahrzeug dürfen keine Stunts oder andere Tricks versucht werden. Unsachgemäße Nutzung wie springen, schleifen etc. ist zu unterlassen.

Fehlerhafter Einsatz wider gesunden Menschenverstandes oder Nichtbeachtung der Warnungen können zu Verletzungen oder gar zum Tode führen.

NUTZUNG AUF EIGENE GEFAHR. ELTERN HAFTEN FÜR IHRE KINDER.

SICHERHEITSHINWEISE

1. **Setzen Sie das Fahrzeug ausschließlich auf ebenem Gelände ein. Bei zu hohem Neigungswinkel des befahrenen Geländes könnte das Fahrzeug beginnen selbstständig wegzurollen!**
2. **Die Fernbedienung gehört nicht in Kinderhände! Bewahren Sie es an einer für Kinder unzugänglichen Stelle auf.**
3. Das Fahrzeug ist nicht als Verkehrsmittel zugelassen! Um evtl. Gefahren vorzubeugen, darf es nicht auf der Straße, auf Schnellstraßen, in Wasserlachen, in Flussbetten etc. benutzt werden.
4. **ERSTICKUNGSGEFAHR!** Entsorgen Sie die Verpackungsfolie nach dem Auspacken umgehend. Verpackungsfolien sind kein Spielzeug und dürfen nicht in die Hände von Kindern gelangen. **Originalkarton und Transportschutz-Styropor für mögliche Garantiefälle aufbewahren.**
5. Die abnehmbaren Teile des Fahrzeuges dürfen nicht verschluckt oder auf andere Weise als Spielzeug benutzt werden. Lassen Sie Kinder niemals unbeaufsichtigt mit dem Fahrzeug spielen.
6. Das Fahrzeug ist für Kinder unter 25 kg Körpergewicht ausgelegt, überladen Sie es nicht.
7. Berühren Sie nicht die Räder oder die Radteile während der Fahrt.
8. Elektrische Kabel bzw. Komponenten dürfen nicht modifiziert werden. Wartung und Reparatur sind durch einen entsprechend geschulten Fachmann durchzuführen.
9. Reinigen (bespritzen) Sie das Fahrzeug nicht mit Wasser. Benutzen Sie zum Reinigen ein feuchtes Tuch.
10. Wenn das Fahrzeug längere Zeit nicht benutzt werden soll, entfernen Sie die Batterien. Bewahren Sie die Batterien an einem kühlen und trockenen Platz auf. Halten Sie die Batterien fern von Hitze und Feuer. Regelmäßiges Laden der Akkus im Abstand von 2 Monaten verlängert dessen Lebensdauer.
11. Auch das rechtzeitige wieder aufladen der Batterien bei spürbarer Geschwindigkeitsabnahme verlängert die Lebensdauer der Batterie.
12. Vermeiden Sie Kurzschlüsse an den Kabelenden.
13. Benutzen Sie das Fahrzeug nicht bei Regen oder auf nassem Untergrund.
14. Setzen Sie nur die vorgeschriebenen Sicherungen ein.

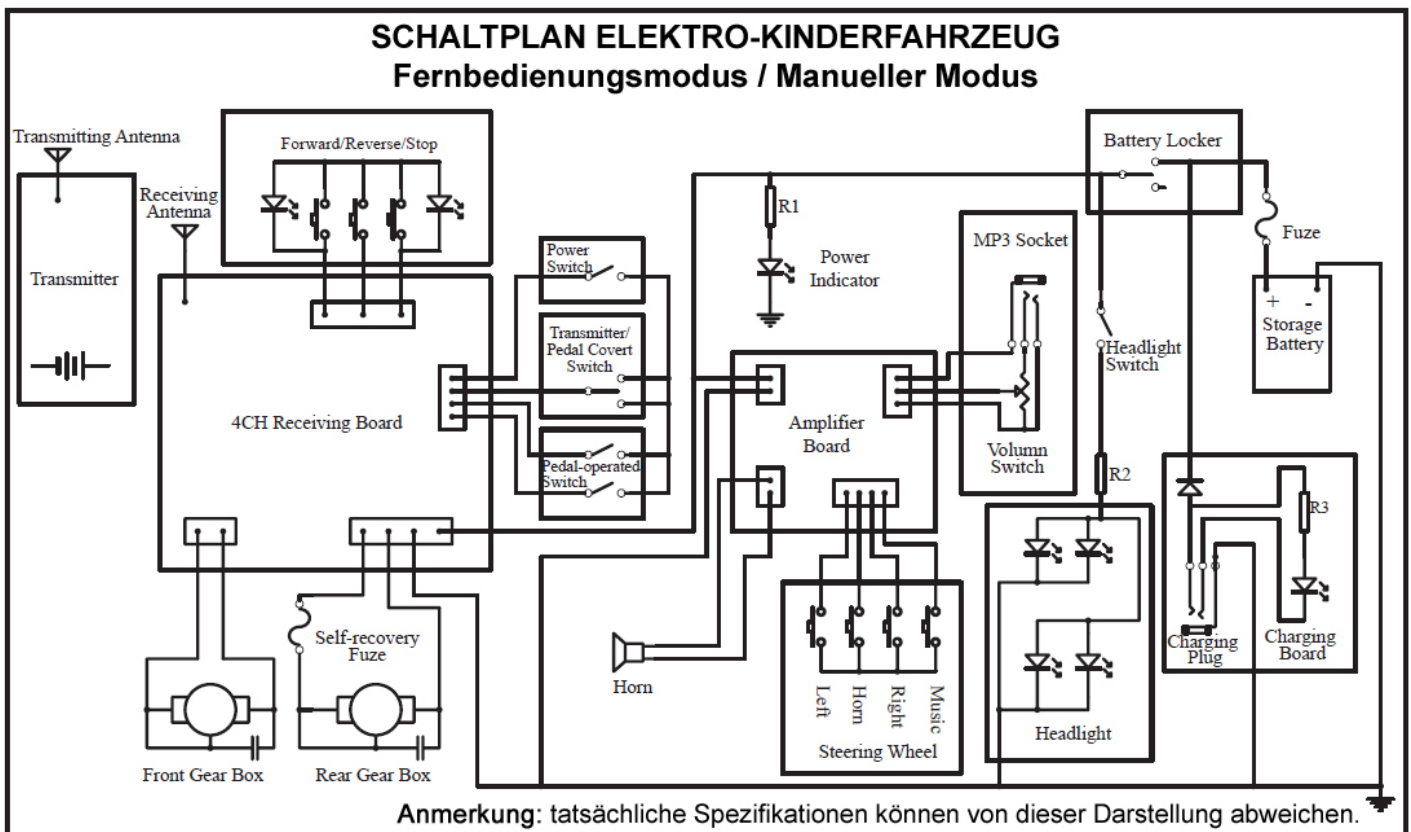

Hinweise zum sicheren Betrieb

GEFAHR !



WARNUNG

VORBEUGEN VON VERLETZUNGEN

- Das Fahrzeug darf ausschließlich unter der Aufsicht von Erwachsenen benutzt werden!
 - Niemals bei Dunkelheit benutzen!
 - Nur auf ebenem Gelände benutzen!
 - Nur auf sicheren Arealen benutzen!
- So z.B. auf Arealen:
- ohne Swimmingpools oder anderen Wasseransammlungen. Ertrinkungsgefahr!
 - ohne Abhänge bzw. Böschungen.
 - fern von Treppen, Treppenabdeckungen, Straßen und Alleen.
- Fahr Richtlinien
 - Für ein sicheres Fahren stellen Sie zunächst sicher, dass Kinder diese Regeln kennen und befolgen.
 - Immer fest aufsitzen.
 - Immer gut festhalten
 - Niemals ohne Schuhe fahren.

Erklären Sie ihrem Kind diese Vorschriften

Sofort nach dem ersten erblicken des Fahrzeuges wird ihr Kind naturgemäß den Wunsch verspüren das Fahrzeug zu besteigen. Bei Kindern ist die Urteilsfähigkeit und die Fähigkeit Gefahren zu erkennen und richtig einzuschätzen unausgereift.

Unbeaufsichtigtes besteigen des Fahrzeuges (bzw. absteigen) kann zu Verletzungen führen. Bevor Sie das Fahrzeug einem Kind überlassen, muss sowohl das Gelände als auch das Urteilsvermögen und die Fähigkeit des Kindes dieses Fahrzeug sicher zu führen, durch einen Erwachsenen überprüft worden sein.

Kinder sind nicht in der Lage Gefahren vorherzusehen oder gar abzuwenden, auch wenn sie zuvor aufgeklärt worden sind. Es gibt keine Alternative zur direkten Überwachung durch Erwachsene.

Stellen Sie nebst den unten aufgeführten Richtlinien, den örtlichen Gegebenheiten angepasste eigene Regeln in Bezug auf die Nutzung auf und stellen Sie sicher, dass diese auch eingehalten werden.

Diese Regeln sind auch den Nachbars- bzw. anderen Kindern beizubringen, die zusammen mit ihrem Kind Spielen möchten.

Richtlinien für sicheres Fahren:

Stellen Sie sicher, dass Kinder die folgenden Regeln kennen und befolgen:

1. Immer fest aufsitzen.
2. Niemals ohne Schuhwerk fahren.
3. Das Fahrzeug darf höchstens von einem (1) Kind bestiegen werden. Ein Kind das nicht fest aufsitzt oder auf dem Sitz steht könnte hinfallen, ein Umkippen des Fahrzeuges herbeiführen und sich ernsthaft verletzen.
4. Erlauben Sie es nicht, das Fahrzeug auf der Straße oder in der Nähe von motorisierten (fahrenden) Fahrzeugen zu führen.
5. Erlauben Sie es nicht, das Fahrzeug in der Nähe von Swimmingpools oder anderen Wasseransammlungen oder in der Nähe von Hindernissen (wie z.B. Möbeln, Bäumen mit niedrigen Ästen etc.) oder herausragenden Gebäudeteilen (wie z.B. Treppen, Wandvorsprüngen etc.) zu führen.
6. Niemals bei Dunkelheit benutzen!
 - Ein unerwartetes Hindernis könne einen Unfall provozieren.
 - Ausschließlich bei Tageslicht oder in gut ausgeleuchteten Arealen einsetzen.
7. Verboten Sie es auf geneigten Ebenen zu fahren.
8. Erlauben Sie ihrem Kind nicht Treppenstufen hoch bzw. herunterzufahren.
 - Das Fahrzeug könnte eine zu hohe Geschwindigkeit erreichen, auch wenn das Fußpedal nicht gedrückt wird.
 - Das Fahrzeug könnte kippen oder umfallen.
 - Der Motor könnte stoppen und das Fahrzeug zusammen mit dem Kind Rückwärts überschlagen.
9. Niemals etwas in der Nähe sich bewegender Teile ablegen. Drehende Teile wie Motor, Getriebe und Räder können Finger bzw. Haare etc. einklemmen und zu schweren Verletzungen führen. Erlauben Sie nicht das Fahrzeug in seitlicher bzw. Über Kopf Position zu betreiben.
10. Nicht in der Nähe leicht entflammbarer Materialien benutzen. Das Fahrzeug besitzt elektrische Schalter die wie alle elektrischen Schalter Funken bilden wenn sie betätigt werden. Leicht entflammbare Flüssigkeiten könnten Feuer fangen.
11. Zur Verhinderung unbeaufsichtigter Nutzung Akku abklemmen.

WICHTIG!

Für die Sicherheit des Kindes und zur Vermeidung von Schäden am Getriebe des Fahrzeuges, bringen Sie ihrem Kind bei, dass es einen Richtungswechsel nicht während der Fahrt vornehmen darf.

- Üben Sie mit ihrem Kind das Steuern und zeigen Sie ihm mit welcher Geschwindigkeit das Lenkrad eingeschlagen werden soll bzw. darf.

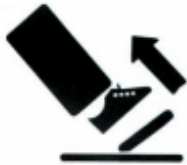

- Das Fahrzeug stoppt automatisch sobald das Fuß Pedal losgelassen wird.
- Stellen Sie sicher, dass ihr Kind weiß wie das Fahrzeug zu steuern ist und wie es zum Stehen gebracht wird.
- **Die Stoppfunktion kann bei Stark geneigtem Gelände versagen. Stellen Sie sicher, dass das Fahrzeug nur auf ebenem Gelände eingesetzt wird.**

WARNUNG!

Das Fahrzeug enthält Kleinteile die von Kindern verschluckt werden könnten.

HINWEIS!

Der Pluspol (rotes Kabel) am Akku ist im Auslieferungszustand aus Sicherheitsgründen ungesteckt. Bitte stecken Sie es nach dem Aufbau des Fahrzeuges an und verstauen Sie das Kabel sauber unter dem Sitz.

Pflegehinweise

Prüfen Sie nach ob alle Schrauben, Muttern und Schutzkappen richtig sitzen und fest angezogen sind. Überprüfen Sie die Plastikteile auf Beschädigungen bzw. Brüche.

Bewahren Sie das Fahrzeug bei Schneefall oder Regen in einem trockenen Raum, zumindest aber an einem überdachten Platz auf. Denken Sie daran die Batterien mindestens einmal im Monat aufzuladen, auch dann, wenn das Fahrzeug zwischenzeitlich nicht benutzt wurde.

Ein stark verschmutztes Fahrzeug kann mit einem feuchten Tuch abgewischt werden. Vermeiden Sie dabei jeglichen Kontakt mit dem elektrischen System, der Batterie und den Schaltern des Fahrzeuges.

Wasser am Motor und an den elektrischen Komponenten kann zu Korrosion, Kurzschluss und somit zu Schäden am Motor und den elektrischen Komponenten führen.

Benutzen Sie das Fahrzeug nicht auf Sand. Sand im Motor, Getriebe oder in den elektrischen Komponenten führen zu Blockaden und somit zum Ausfall der entsprechenden Teile.

Das Fahrzeug kann mit einem trockenen Lappen abgewischt werden. Um den ursprünglichen Glanz des Fahrzeuges wiederherzustellen können Sie die Plastikteile des Fahrzeuges mit wachsfreier Möbelpolitur bearbeiten. Autopolitur darf NICHT aufgetragen werden.

Zur Sicherstellung des fahrtüchtigen Fahrzeugzustandes wird empfohlen, das Fahrzeug in regelmäßigen Abständen auf festen Sitz der Verkabelungen und Kurzschlüsse zu überprüfen.

ACHTUNG!

Das Fahrzeug ist zur **AUSSCHLIESSLICHEN** Nutzung im Freien ausgelegt.

Der größte Teil der in den Haushalten verlegten Bodenbeläge kann durch das Fahrzeug beschädigt werden.

Eine Haftung des Herstellers bzw. des Importeurs für auftretende Schäden an Bodenbelägen oder anderen Gebäudeteilen ist ausgeschlossen.

Problemlösungsvorschläge

Problem	Mögliche Ursache	Lösung
Kein Sound, kein Licht, das Fahrzeug bewegt sich nicht	<ol style="list-style-type: none"> 1. Kabelverbindungen sind lose 2. Prüfen Sie die Sicherung 3. Hauptschalter bzw. Schlüsselschalter nicht Eingeschaltet 	Überprüfen Sie die Kabelverbindungen. Vergewissern Sie sich, ob sich der Akku an seinem Platz unter dem Sitz befindet. Tauschen die Sicherung aus. Bringen Sie den Hauptschalter auf Position „An“.
Fahrzeug bewegt sich nicht obwohl der Motor läuft	<ol style="list-style-type: none"> 1. Sehen Sie nach ob sich das Hinterrad dreht. 2. Lose E-Motor Schrauben festziehen 3. Getriebebox defekt 	Stellen Sie sicher, dass die Hinterräder den Boden berühren. Entfernen Sie die Getriebebox und ziehen Sie die Schrauben des E-Motors nach. Tauschen Sie die Getriebebox aus.
Motor ohne Funktion	<ol style="list-style-type: none"> 1. Lose Kabel 2. Sicherung 3. Gaspedal bekommt keinen Kontakt. 	Sehen Sie nach ob die Kabelverbindungen in Ordnung sind. Tauschen Sie die Sicherung aus. Tauschen Sie den Fußtaster
Vorlauf ist OK, Rücklauf funktioniert nicht oder Rücklauf ist OK, Vorlauf funktioniert nicht	<ol style="list-style-type: none"> 1. Prüfen Sie den Vor-/Rücklaufschalter mit einem Multimeter 	Überprüfen Sie ob die Kabel am Schalter richtig sitzen. Tauschen Sie den Vor-/Rücklaufschalter aus
Die Geschwindigkeit ist sehr niedrig	<ol style="list-style-type: none"> 1. Schauen Sie nach ob der Akku mehr oder weniger als 6V liefert. 2. Verbinden Sie den Motor (samt Getriebebox) direkt mit der Batterie und schauen Sie nach ob die Geschwindigkeit dann höher ist. 3. Entfernen Sie die Getriebebox und kontrollieren Sie ob es sich in einem guten Zustand befindet. 	Laden Sie die Batterien wieder auf Evtl. liegt der Grund für den Geschwindigkeitsverlust an der Beschaffenheit des befahrenen Geländes bzw. Untergrundes. Tauschen Sie den E-Motor bzw. das Getriebe aus.
Batterien können nicht aufgeladen werden	<ol style="list-style-type: none"> 1. Überprüfen Sie, ob die Ausgangsspannung des Ladegerätes bei > 6V liegt. 2. Stecken Sie das Ladenetzteil an, entfernen Sie die Stecker auf beiden Seiten der Batterie und überprüfen Sie direkt an der Batterie ob 6+0,1-0,3V anliegen. 3. Überprüfen Sie den Stecker des Ladegerätes auf festen Sitz, prüfen Sie auch die Lötunkte. 	Tauschen Sie das Ladenetzteil aus. Tauschen Sie den Akku aus. Stellen Sie sicher, dass das Ladegerät korrekt verbunden werden kann. Überprüfen Sie die Sicherung.
Fernbedienung nicht möglich	<ol style="list-style-type: none"> 1. Sehen Sie nach ob das Fahrzeug eingeschaltet ist. 2. Bringen Sie den Schalter für die Fernbedienung auf „EIN“ 3. Vergewissern Sie sich, ob die Kontrollanzeige der Fernbedienung leuchtet 	Überprüfen Sie die Stellung des Ein/Aus Schalters am Fahrzeug. Überprüfen Sie die Batterie der Fernbedienung. Überprüfen Sie die Sicherung. Tauschen Sie das Steuergerät aus.

Original Ersatzteile finden Sie im online-Shop unter www.crooza.de

Hinweise zur Pflege und Entsorgung der Batterien

PFLEGE

Sollte eine Batterie undicht werden, entfernen Sie die Batterie unter Vermeidung jeglichen Hautkontakts mit der austretenden Säure und packen Sie die Batterie in einen Plastikbeutel. Wie Sie die Batterie korrekt entsorgen können entnehmen Sie bitte der Beschreibung auf der rechten Seite.

Bei Haut- oder Augenkontakt halten Sie die betreffende Stelle mindestens 15 Minuten unter laufendes Wasser und kontaktieren Sie einen Arzt.

Bei Verschlucken der Säure verabreichen Sie umgehend Wasser, Milch bzw. Eiweiß. Versuchen Sie auf keinen Fall das Verschluckte zu Erbrechen. Rufen Sie umgehend einen Arzt.

Die Batterien müssen vor der ersten Inbetriebnahme mindestens 12 Stunden am Stück aufgeladen werden. Laden Sie die Batterien niemals länger als 16 Stunden am Stück. Überladen oder übermäßiges Entladen verkürzt die Lebensdauer der Batterien und auch die Betriebsdauer des Fahrzeuges.

Vor jedem neuen Einsatz sind die Batterien 8-12 Stunden aufzuladen.

Die Batterien müssen während des Ladevorganges Senkrecht stehen.

Vermeiden Sie eine Tiefenentladung der Batterie.

Laden Sie die Batterien vor dem Abstellen des Fahrzeuges über einen längeren Zeitraum.

Laden Sie die Batterien spätestens alle 2 Monate auf, auch dann, wenn das Fahrzeug zwischenzeitlich nicht benutzt wurde.

In leerem Zustand belassene Batterien gehen mit Sicherheit kaputt. **GARANTIEVERLUST!**

Lassen Sie ausgelaufene Batterien niemals im Fahrzeug. Die austretende Flüssigkeit kann das Fahrzeug beschädigen.

Stellen Sie die Batterien nicht auf Oberflächen ab (z.B. Arbeitsplatte in der Küche) die beschädigt werden könnten. Treffen Sie Vorkehrungen zum Schutz der Ablageoberfläche bevor Sie die Batterien abstellen.

Bewahren Sie die Batterien nicht an einem Ort über 24 °C bzw. -23 °C auf.

Benutzen Sie ausschließlich 6V Batterien.

Sorgen Sie dafür, dass die Batterien befestigt sind und nicht lose im Fahrzeug umherfliegen können. Benutzen Sie immer die Batteriebefestigung zum Arretieren der Batterien.

Überprüfen Sie die Batterien und das Ladegerät vor jedem Laden auf Unregelmäßigkeiten und Defekte. Wenn Sie einen Defekt feststellen, laden Sie die Batterie nicht auf, bevor der Defekt wieder behoben worden ist.

ENTSORGUNG

Die mitgelieferte Batterie ist Überlaufgeschützt und verschweißt. Es muss umweltverträglich entsorgt bzw. wiederaufbereitet werden.

Nicht ins Feuer werfen. Die Batterie könnte explodieren oder auslaufen.

Entsorgen Sie den Akku die Batterien nicht mit dem normalen Hausmüll. **Die Entsorgung von Batterien über den Hausmüll ist gesetzlich untersagt!**

Schützen Sie die Umwelt indem Sie die Batterien nicht zusammen mit dem normalen Hausmüll entsorgen (2202/96/EC). Informieren Sie sich bei ihrer lokalen Verwaltung über Recycling und Entsorgungsmöglichkeiten in ihrer Nähe.



**Batterien separat entsorgen
(nicht in den Hausmüll)
Batterien nicht ins Feuer werfen!
Nicht öffnen!**

Das Symbol „durchgestrichene Mülltonne“ auf dem Produkt bzw. in der Gebrauchsanweisung weist darauf hin, dass Elektro- und Elektronikgeräte separat vom Hausmüll gesammelt und entsorgt werden müssen.

In der EU stehen verschiedene Sammlungs-systeme zur Rücknahme und Wiederverwertung zur Verfügung.

Für weitere Informationen wenden Sie sich bitte an die örtlichen Behörden bzw. an ihren Händler.



ACHTUNG!!! DAS FAHRZEUG DARF OHNE DIE AUFSICHT EINES ERWACHSENEN NICHT BETRIEBEN WERDEN!

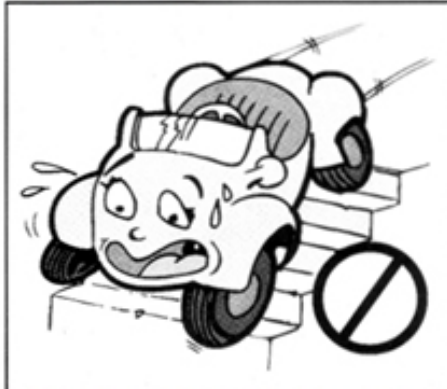

NIEMALS AN GEFÄHRLICHEN ORTEN WIE AUF OFFENTLICHEN STRASSEN, IN DER NAHE VON TREPPEN ODER SWIMMINGPOOLS, WASSERLACHEN ETC. BETRIEBEN.



VOR DEM LOSFAHREN SICHERSTELLEN DAS NIEMAND, AUCH KEINE TIERE ODER ANDERE HINDERNISSE IM WEG STEHEN.



BEIM FAHREN IMMER IN FAHRTRICHTUNG SCHAUEN.



RECHZEITIG BREMSEN UM UNFÄLLEN VORZUBEUGEN.

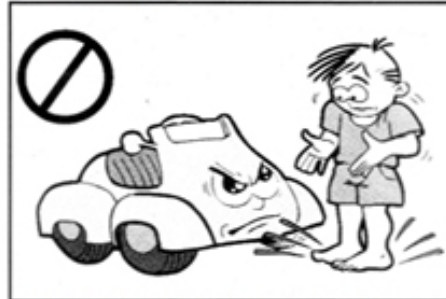

NIEMALS OHNE FESTES SCHUHWERK BENUTZEN!

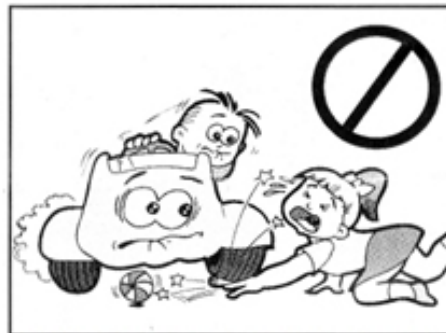

NIEMALS KÖRPERTEILE, KLEIDUNG ODER ANDERE OBJEKTE IN DIE NAHE SICH BEWEGENDER TEILE BRINGEN.



FAHRZEUG, STECKVERBINDUNGEN, MOTOREN BZW. AKKUS VOR NASSE SCHUTZEN, FAHRZEUG NIEMALS MIT EINEM SCHLAUCH ABSPRITZEN.



REINIGEN SIE DAS FAHRZEUG MIT EINEM LEICHT FEUCHTEN TUCH. DIE REINIGUNG DARF NUR VON EINEM ERWACHSENEN DURCHFÜHRT WERDEN

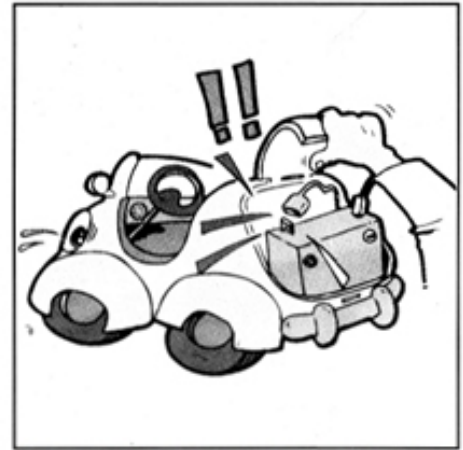

ÜBERPRÜFEN SIE DAS ELEKTRISCHE SYSTEM IN REGELMÄSSIGEN ABSTÄNDEN. ACHTEN SIE DABEI BESONDERS AUF BESCHÄDIGUNGEN DER KABEL UND STECKVERBINDUNGEN. KONTROLLIEREN SIE DIE AKKUS AUF FESTEN SITZ. SOLLTEN SIE UNREGELMÄSSIGKEITEN FESTSTELLEN, BENUTZEN SIE DAS FAHRZEUG NICHT BEVOR DER FEHLER DURCH EINEN FACHMANN BEHOBEN WORDEN IST.



ÜBERPRÜFEN SIE DAS ELEKTRISCHE SYSTEM DES FAHRZEUGES IN REGELMÄSSIGEN ABSTÄNDEN. ACHTEN SIE DABEI BESONDERS AUF BESCHÄDIGUNGEN DER KABEL UND STECKVERBINDUNGEN. WENN SIE UNREGELMÄSSIGKEITEN FESTSTELLEN, BENUTZEN SIE DAS FAHRZEUG NICHT BEVOR DER FEHLER DURCH EINEN FACHMANN BEHOBEN WORDEN IST.



DAS LADEGERÄT IST KEIN SPIELZEUG UND DARF NICHT IN KINDERHÄNDE GELANGEN! BEWAHREN SIE ES DESHALB AN EINER FÜR KINDER UNZUGÄNGLICHEN STELLE AUF UND ERLAUBEN SIE IHREN KINDERN UNTER KEINEN UMGÄNGLICHEN UMSTÄNDEN DAS LADEN DES FAHRZEUGES.



KONTROLLIEREN SIE DAS NETZTEIL AUF BESCHÄDIGUNGEN. MANIPULIEREN SIE ES NICHT. WENN SIE EINEN DEFEKT FESTSTELLEN, ERSETZEN SIE ES. BENUTZEN SIE NUR VON DUBAX-MARKETING ZUGELASSENE LADEGERÄTE.



WARNUNG: LADEN SIE VOR DEM ERSTEN EINSATZ DIE AKKUS. KINDER DÜRFEN NICHT MIT DEN AKKUS BZW. DEM NETZTEIL HANTIEREN. DAS AUFLADEN IST VON EINEM ERWACHSENEN DURCHZUFÜHREN



BENUTZEN SIE AUSSCHLIESSLICH DURCH DUBAX-MARKETING ZUGELASSENE AKKUS.

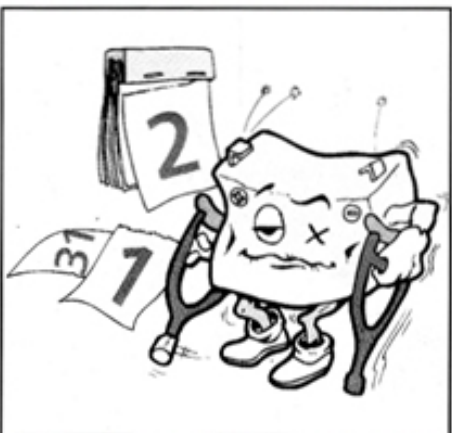

LADEN SIE SCHWÄCHELNDE AKKUS WIEDER AUF. ZUM VORBEUGEN VON DEFEKTEN AN DEN AKKUS SOLLTEN SIE DIESE NIEMALS KOMPLETT ENTLADEN.

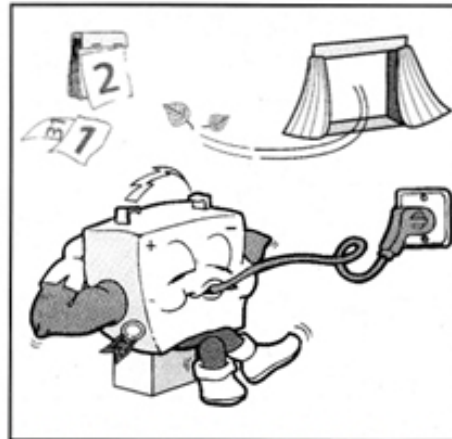

SOLL DAS FAHRZEUG EINE LÄNGERE ZEIT NICHT BENUTZT WERDEN LADEN SIE ZUNÄCHST DIE AKKUS AUF UND TRENNEN SIE DIE AKKUSTECKER VOM FAHRZEUG. DIE AKKUS SOLLTEN AUCH DANN SPÄTESTENS ALLE 2 MONATE AUFGEFÜLLT WERDEN, WENN SIE ZWISCHENZEITLICH NICHT BENUTZT WURDEN.

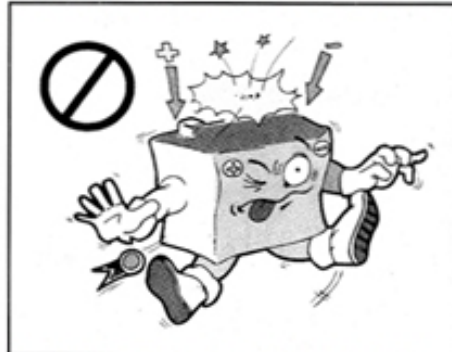

ACHTEN SIE UNBEDINGT AUF DIE RICHTIGE POLUNG (+/-) DER AKKUS.



KONTROLLIEREN SIE DIE AKKUS IN REGELMÄSSIGEN ABSTÄNDEN UND SETZEN SIE KEINEN STÖßEN AUS. SOLLTEN SIE RISSE BZW. BESCHÄDIGUNGEN FESTSTELLEN ERSETZEN SIE DIE AKKUS UMGEHEND.

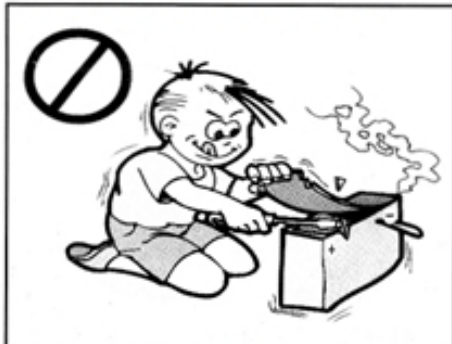

DIE AKKUS NIEMALS ÖFFNEN!!! SIE ENTHALTEN BLEI UND ÄTZENDE SAURE DIE BEI HAUTKONTAKT ZU VERÄTZUNGEN BZW. BEI VERSCHLUCKEN ZU ERNSTEN GESUNDHEITLICHEN SCHADEN FÜHREN KÖNNEN.

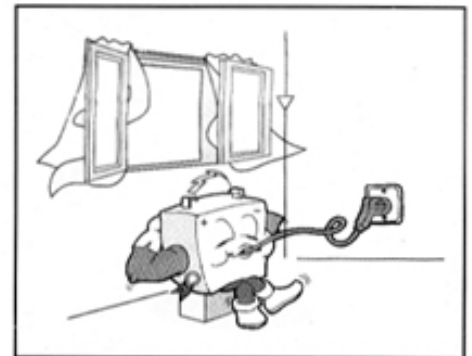

WÄHREND DES LADEVORGANGES KÖNNEN EXPLOSIVE GASE ENTSTEHEN. LADEN SIE DIE AKKUS DESHALB NUR IN GUT DURCHLÜFTETEN RÄUMEN UND FERNAB VON LEICHT ENTFLAMMBAREN MATERIALIEN.

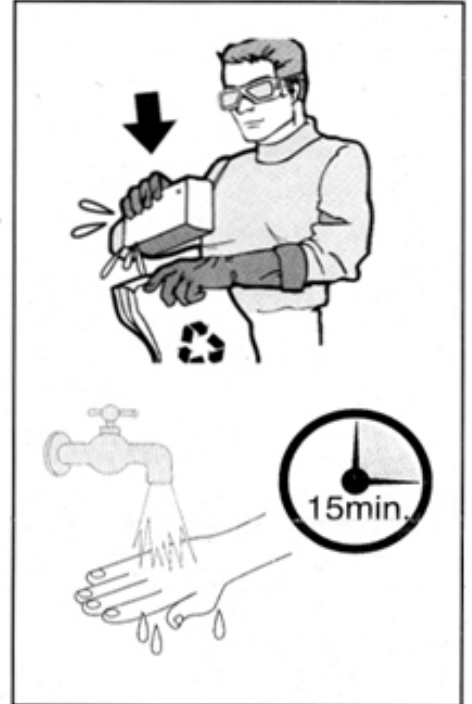

SOLLTE DER AKKU UNDICHT WERDEN ENTFERNEN SIE ES UNTER VERMEIDUNG JEDLICHEN HAUT- UND AUGENKONTAKTES MIT DER AUSTRETENDEN FLÜSSIGKEIT AUS DEM FAHRZEUG UND PACKEN SIE ES IN EINEN PLASTIKBEUTEL. WENN SIE DEN AKKU ENTSORGEN KÖNNEN ENTFERNEN SIE BITTE DER BEDIENUNGSANLEITUNG.

BEI KONTAKT DER FLÜSSIGKEIT MIT KLEIDUNG ODER DER HAUT, HALTEN SIE DIE ENTSPRECHENDE STELLE MINDESTENS 15 MIN. UNTER LAUFENDES WASSER UND KONTAKTIEREN SIE EINEN ARZT.

BEI VERSCHLUCKEN DER AUSTRETENDEN FLÜSSIGKEIT TRINKEN SIE GROSSE MENGEN WASSER, MILCH BZW. EIWASSER. VERMEIDEN SIE AUF KEINEN FALL DAS VERSCHLUCKTE ZU ERBRECHEN UND SUCHEN SIE UMGEHEND EINEN ARZT AUF.



Mercedes-Benz SLK



Für Kinder unter 3 Jahren nicht geeignet!

WICHTIG !

1. Sämtliche Abbildungen dienen der Visualisierung und der Spezifikation des Produktes. Sollten Sie Unterschiede zwischen Abbildung und Produkt bemerken, folgen Sie der Bauart des Produktes.
2. Technische Änderungen im Ganzen oder an den Teilen bleiben auch ohne vorherige Mitteilung ausdrücklich vorbehalten.

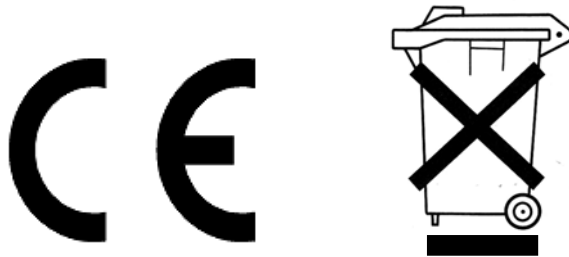



dubax-marketing oHG

WEEE-Reg.-Nr.: DE 33541416

64295 Darmstadt / Germany

info@dubax-marketing.de

crooza[®] ist eine eingetragene Marke der dubax-marketing oHG

"Mercedes-Benz",  ,  and the design of the enclosed product are subject to intellectual property protection owned by Daimler AG. They are used by Rastar (HK) Industrial Company Limited under license.

Alle Rechte vorbehalten. Vervielfältigung und Verbreitung - auch auszugsweise - nur mit schriftlicher Genehmigung der
dubax-marketing oHG Darmstadt.