

CROOZA®

MODE D'EMPLOI DU VÉHICULE ÉLECTRIQUE ALIMENTÉ PAR BATTERIE



MODEL: DBX-CH8815

www.crooza.de



Ne convient pas aux enfants de moins de 3 ans!

Ce véhicule ne devrait être utilisé que sous la surveillance d'un adulte !

Ce véhicule n'est pas admis comme moyens de transport et ne peut être utilisé sur la voie publique !

AVERTISSEMENT: Ne jamais laisser la batterie en charge sans surveillance pendant une période prolongée.

Veuillez lire entièrement ce manuel avant la première utilisation et le conserver pour consultation ultérieure

Instructions de montage en images sur notre site: www.crooza.de

ÉLECTROCUTION



AVERTISSEMENT

Si les batteries ne sont pas placées correctement, elles peuvent tomber en cas de renversement du véhicule et peuvent causer des blessures. Assurez-vous que les batteries sont bien fixées à leur place

• RISQUE D'INCENDIE

- Ne jamais modifier le circuit électrique du véhicule. Toute modification peut engendrer un risque de choc électrique de feu ou d'explosion.
- L'usage d'une batterie inappropriée pourrait provoquer de graves blessures en cas d'incendie ou d'explosion
- Seuls les adultes sont autorisés à manipuler les batteries. Les batteries relativement lourdes contiennent de l'acide sulfurique (électrolyte) qui peut être très corrosif et dangereux en cas de débordement ou d'éclaboussure.
- Ne laissez jamais un enfant charger une batterie. Un enfant peut se blesser par électrocution en jouant avec le chargeur de batterie. **Les batteries ne doivent être manipulées que par un adulte. La procédure de charge doit être surveillée par un adulte.** Les enfants peuvent être blessés par le choc électrique .
- Toujours vérifier avant de charger les batteries, les câbles de connexion et la prise du chargeur. Si vous constatez des dommages, ne pas charger les batteries avant que le dommage ne soit supprimé professionnellement.
- Les moteurs produisent la CHALEUR et éventuellement les flammèches! Soyez prudent avec le maniement des moteurs.

CONDUITE EN SÉCURITÉ



AVERTISSEMENT

Prévention des blessures

- Le véhicule doit être utilisé uniquement sous le contrôle d'adultes!
- Ne jamais utiliser dans le noir !
- Utilisez ce véhicule uniquement sur une surface convenable
C'est-à-dire par exemple des surfaces:
 - Sans piscines ni autres formes de rétention d'eau. Risque de Noyade!
 - Sans pentes ni talus
 - Loin des escaliers ou marches, des rues et des avenues.
- Lignes directrices de conduite
Pour utiliser ce véhicule en sécurité il faut suivre les règles suivantes:
 - Toujours s'asseoir sur le siège et mettre la ceinture de sécurité.
 - Port d'une paire de chaussures obligatoire.



INDICATION

Le montage de votre nouveau véhicule doit être effectué par un adulte.
Le véhicule livrée en pièces détachées comporte des petites pièces que les enfants pourraient avaler.

- Le chargeur de batterie ne doit être utilisé que dans un environnement sec.



AVERTISSEMENT

Le chargeur de batterie ne doit être utilisé que dans un environnement sec.

- Si le fusible saute, alors il doit être remplacé. Pour éviter des interruptions répétées, vous devez vous assurer que le véhicule n'est pas chargé au-delà du poids maximal admissible de 25 kg. Éviter les conditions défavorables telles que Pentes ou heurter des objets solides. Il pourrait en résulter un arrêt des roues tandis que l'alimentation du moteur et ainsi le surcharger. Enseigner à votre enfant qu'avant d'effectuer un changement de direction il doit d'abord immobiliser le véhicule.
- Si le fusible de la batterie saute, même dans les conditions normales d'exploitation, s'il vous plaît contactez votre service d'entretien.
- Avant la première utilisation, les piles doivent avoir été chargée pendant au moins 8 heures.
- Le temps de charge ne doit pas dépasser 14 heures d'affilée.
- Pendant le processus de charge, assurez-vous de la position vertical des batteries.
- Le chargeur de batterie n'est pas un jouet et ne doit se retrouver dans les mains des enfants.
- La batterie ne doit pas être court-circuitée.
- Charger sur une prise de recharge avec de la saleté peut conduire à un court-circuit. Ceci est de ce fait interdit
- Le processus de charge de la batterie doit s'effectuer loin des matériaux inflammables. Vérifiez éventuellement la présence de fumée ou de chaleur excessive sur la batterie.
- **Le processus de charge est à surveiller en permanence par un adulte!**

CONSIGNES DE SÉCURITÉ - LIRE AVANT TOUTE UTILISATION

Faites attention aux bruits inhabituels pendant le fonctionnement tels que des pièces mal fixées ou cassées. Si vous hésitez, consultez un technicien expérimenté.

CE MANUEL CONTIENT DES INFORMATIONS IMPORTANTES À RESPECTER ABSOLUMENT POUR UN FONCTIONNEMENT SÛRE DU VÉHICULE !

AVIS IMPORTANT AUX PARENTS: S'IL VOUS PLAÎT LIRE EN ENTIER ET ATTENTIVEMENT LE MANUEL AVANT TOUTE MISE EN MARCHÉ ET GARDEZ LE POUR CONSULTATION ULTÉRIEURE.

Assurer un bon fonctionnement du véhicule est de la responsabilité des parents.

Les parents doivent s'assurer que tous les avertissements et les mesures de sécurité ont été respectés et qu'ils ont été bien compris par l'enfant.

Il est de la responsabilité des adultes de vérifier si l'enfant est mentalement et physiquement capable de conduire le véhicule conformément aux exigences prescrites.

Il est recommandé de lire périodiquement le mode d'emploi avec le jeune chauffeur (l'enfant) et d'examiner ensemble le véhicule pour détecter des défauts ou pannes possibles et effectuer régulièrement l'entretien du véhicule.

L'aptitude d'un enfant à conduire le véhicule dépend de nombreux facteurs, tels que sa taille, le niveau intellectuel, son gabarit, etc.

Si un enfant n'est pas apte à conduire le véhicule, ne lui permettez pas de s'en servir.

MESURES DE SÉCURITÉ

1. Ce véhicule n'est pas autorisé à être utilisé comme un moyen de Transport !
Pour éviter les dangers, il ne peut être utilisé sur les voies publiques, les trottoirs, des flaques d'eau, les lits fluviaux etc...
2. Risque d'étouffement! Éliminer le film d'emballage immédiatement après avoir déballé .
Les films d'emballage ne sont pas des jouets et doivent être tenus hors de la portée des enfants.
3. Les parties amovibles du véhicule ne doivent ni être avalés ni être utilisés d'une façon ou d'une autre comme un jouet.
Ne jamais laisser les enfants jouer sans surveillance avec le véhicule.
4. Le véhicule n'est conçu que pour les enfants qui pèsent jusqu'à 40 kg. Il n'est pas permis de surcharger.
5. Ne pas toucher les roues ou de parties de roues pendant la conduite.
6. Les câbles et composants électriques ne doivent pas être modifiés. L'entretien et les réparations sont à effectuer exclusivement par un professionnel qualifié.
7. Ne pas laver le véhicule avec de l'eau. Utilisez un chiffon humide pour le nettoyage.
8. Il est conseillé de conduire sur des terrains plats avec base solide.
9. Si le véhicule ne sera pas utilisé pendant une longue période, retirer les piles. Conservez les dans un endroit frais et sec. Gardez la batterie loin de la chaleur et du feu. Recharger régulièrement les piles toutes les 4 semaines prolonge leur durée de vie.
10. Recharger les batteries à temps dès que l'on constate une décélération involontaire de la voiture prolonge également leur durée de vie.
11. Évitez de court-circuiter au niveau des extrémités de câble.
12. Ne pas utiliser la voiture sous la pluie ou sur des surfaces humides.
13. Utilisez uniquement les fusibles spécifiés.

Spécifications techniques

Modèle	DBX-CH8815
Âge	3-6 Ans
Mesure	1150 x 730 x 610 mm
Poids Net	11 kg
Charge max	25 kg
Température ambiante	0-40 °C
Vitesse	Environ 3-7 km/h
Batterie	1 x 12V7AH
Chargeur	Input: AC220V~240V/50Hz~60Hz, Output: DC12V 1000mAh
Puissance du moteur	2 x 12V/20Watt
Nombre de recharge	ca. 300
Durée de vie	8-12 Heures, jamais plus de 14 heures d'affilée

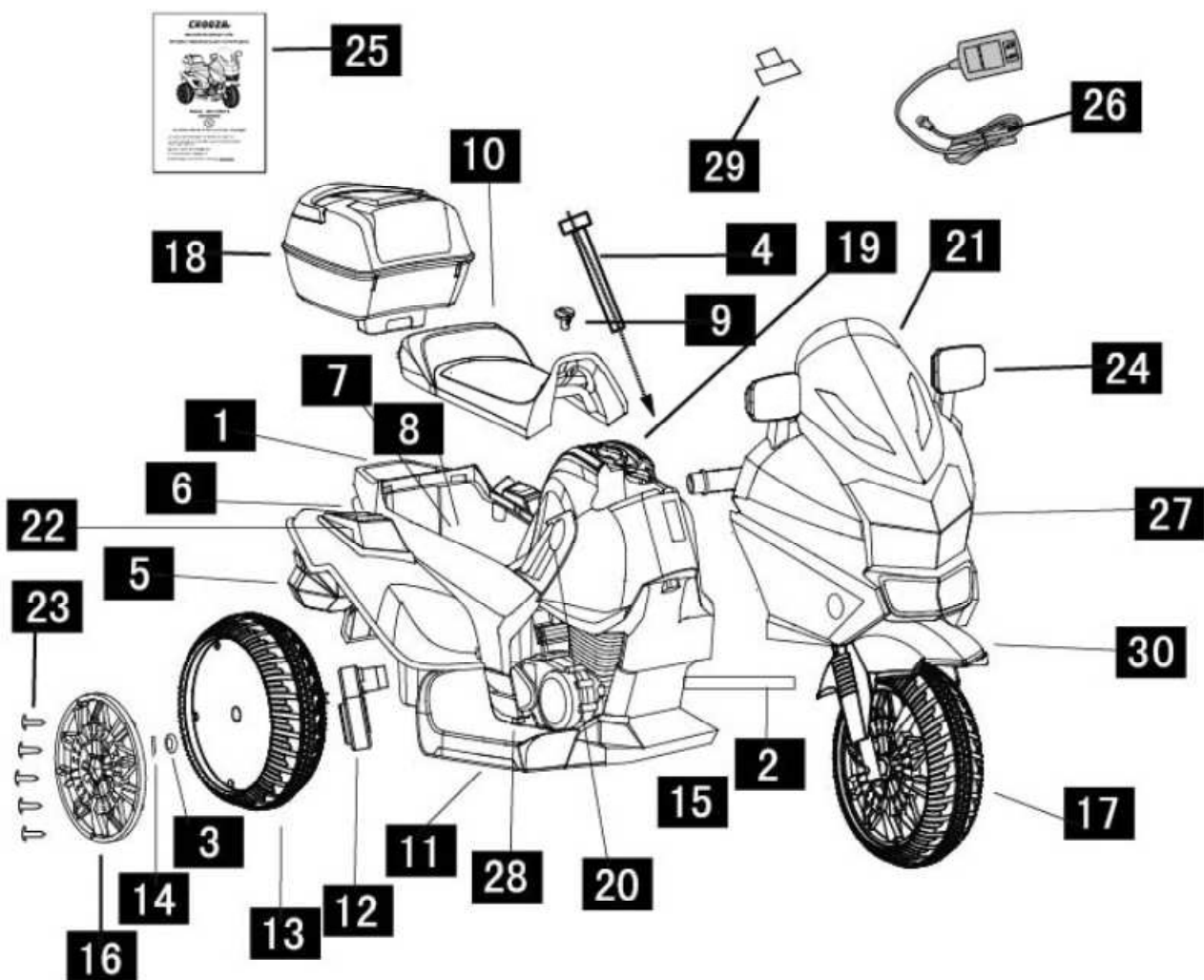

Contenu de l'emballage

1. Châssis du véhicule	x1	16. Enjoliveur arrière	x2
2. Essieu arrière	x1	17. Roue avant	x1
3. Rondelle	x8	18. Top case	x1
4. Vis de guidon	x1	19. Enjoliveur de réservoir	x1
5. Le tuyau d'échappement	x2	20. Admission d'air	x2
6. Feu arrière	x1	21. Pare-brise	x2
7. Accumulateur	x1	22. Socle de lampes de décoration	x2
8. Dépôt de Batterie	x1	23. Vis	x10
9. Vis de siège	x1	24. Clignotants avant	x2
10. Siège	x1	25. Mode d'emploi	x2
11. Repose-pied	x1	26. Chargeur de batterie	x1
12. Boîte de vitesses	x2	27. Éclairage avant	x1
13. Roue arrière	x1	28. Interrupteur de pédale	x1
14. Broche de fixation	x1	29. Clé pour vis	x1
15. Enjoliveur avant	x2	30. Garde-boue avant	x1

INSTRUCTIONS D'INSTALLATION

ATTENTION!

Le véhicule ne peut être installé que par un adulte.

Attention: Le pôle positif (rouge) de la batterie a été déconnecté pour des raisons de sécurité. S' il vous plaît reconnectez le et rangez le correctement.

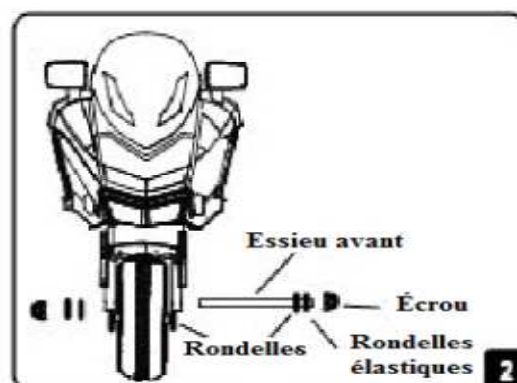
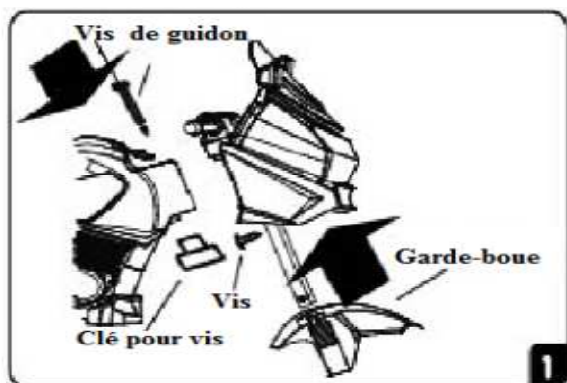

1. Assemblage des composants frontaux et de la roue avant

- Maintenez l'extrémité avant du véhicule et insérez la vis dans le guidon. Serrez l'écrou avec la clé comprise dans la livraison.
- Maintenant, insérez le garde-boue avant jusqu'à ce que les 2 trous de vis soient superposés et vissez en suite le garde-boue.

2. Placez la roue avant sur la fourche et poussez le boulon d'essieu . Poussez l'essieu avant.

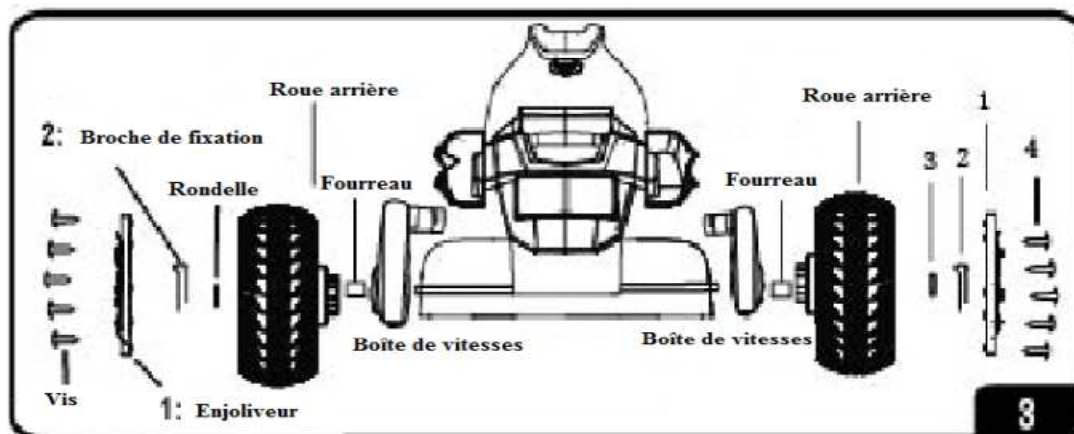

3. Montage des roues arrières

- Placez en premier la tige de l'essieu arrière du véhicule et mettez ensuite les deux boîtes de vitesses en position. **Il est nécessaire de respecter l'étiquetage:** la boîte de vitesses "L" doit être montée sur le côté marqué avec "L" du véhicule, la boîte de vitesses «R» doit être montée sur le côté marqué avec «R» du véhicule.
- Maintenant, vous pouvez de chaque côté (à droite et à gauche) monter un fourreau en métal sur l'essieu arrière et puis monter les roues. Pour la fixation de chaque roue, vous avez besoin de broches de fixation et de rondelles. La fixation de la roue est terminée une fois que les enjoliveurs ont été fixés.

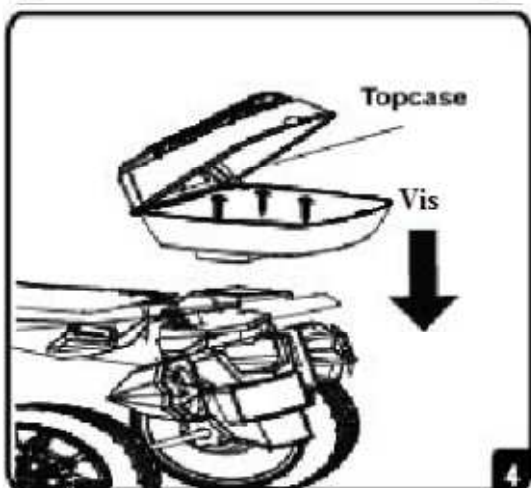

4. Montage du Topcase

Maintenez le topcase en place, ne pas oublier d'introduire la prise pour l'éclairage du topcase à travers l'ouverture prévue, vissez ensuite le topcase avec 3 vis

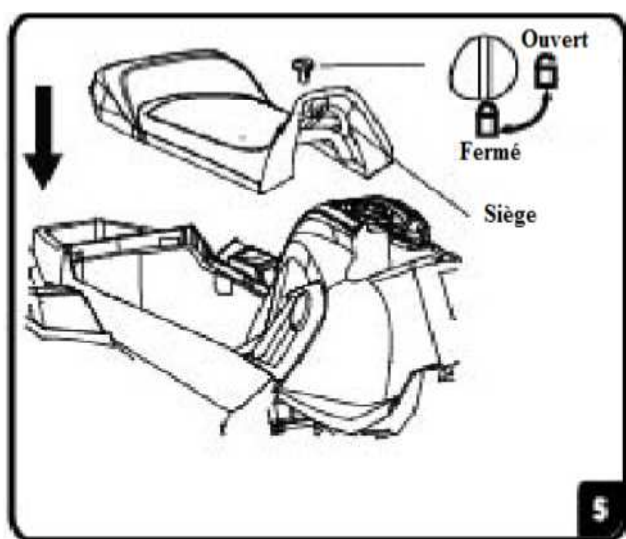

5. Montage du siège

Faites premièrement s'enclencher les 2 pattes sur le dos du siège. Placez ensuite la vis de verrouillage sur la position " Ouvert" puis appuyez sur le siège avec une pression douce jusqu'à sa place et tourner la vis de verrouillage sur la position "fermé"

INFO: Pour des instructions étape par étape et avec plus de détails, s' il vous plaît visitez notre site Web www.crooza.de

6. Bouton pour son

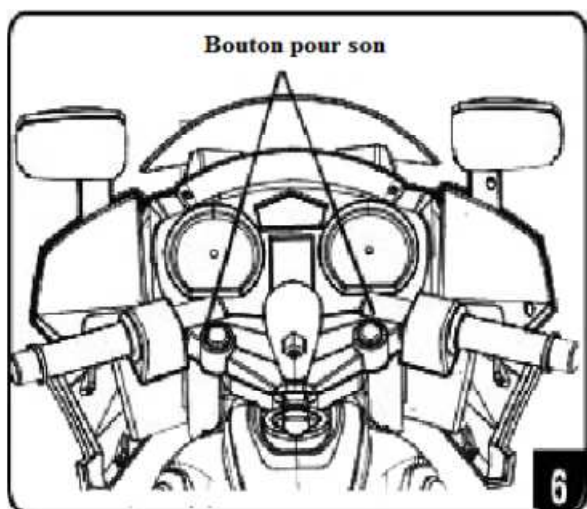

La moto a été conçue pour les enfants et est très facile à utiliser.

Lorsque vous appuyez sur les différents boutons, jouent différents bruits / sons ou de la musique.

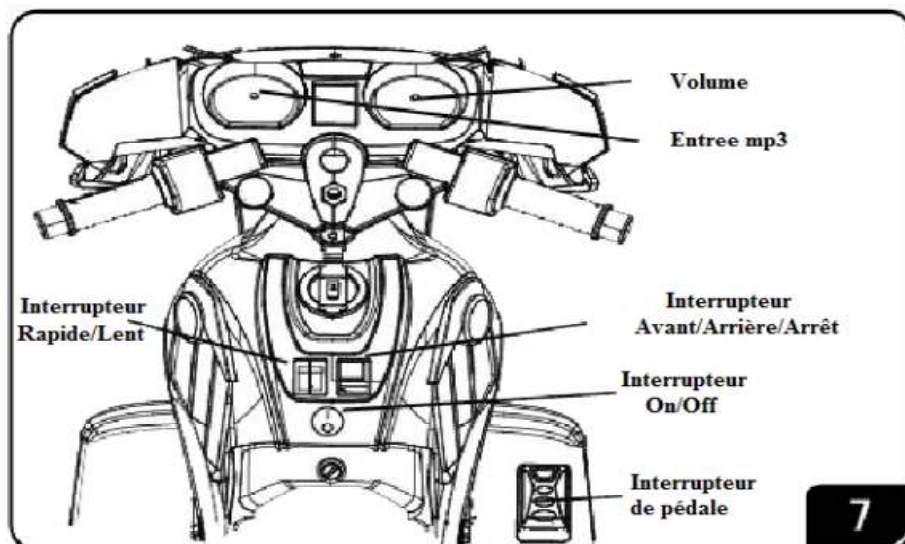

7. Le fonctionnement de la moto

Avant de démarrer la moto, l'enfant doit être bien assis sur la selle. Pour des raisons de sécurité, des chaussures solides sont nécessaires.

Après avoir appuyé sur l'interrupteur marche / arrêt, un son de démarrage joue.

Pour allumer les feux clignotants et sirènes, l'interrupteur de lumière doit avoir été remis en place.

Pour faire marche avant, l'interrupteur avant / arrière/ arrêt doit être réglé sur avant. Si en plus de cela la pédale est actionnée , alors le véhicule se déplace vers l'avant.

Pour faire marche arrière, l'interrupteur avant / arrière/ arrêt doit être réglé sur arrière. Si en plus de cela la pédale est actionnée , alors le véhicule se déplace vers l'arrière.

Après avoir relâché la pédale, le véhicule est automatiquement freiné.

Pour aller plus vite vers l'avant la moto dispose d'un interrupteur rapide / lent. La moto va ainsi plus rapidement si l'interrupteur est placé sur rapide. Lors de la marche en arrière, la fonction rapide est pour des raisons de sécurité, sans fonction.

Si l'interrupteur avant / arrière/ arrêt est en position neutre, c'est à dire au milieu, alors la pédale est sans fonction.

IMPORTANT!

Pour la sécurité de l'enfant et pour éviter d'endommager la boîte de vitesses du véhicule, vous devez enseigner à l'enfant que la direction (AVANT/ARRIÈRE) ne doit pas être changée pendant que la voiture est en mouvement.

Entraînez l'enfant à manipuler le volant et montrez lui avec quelle vitesse le volant doit/peut être manipulé pendant la conduite.



- Le véhicule a un système de freinage qui l'amène à l'arrêt automatiquement quand la pédale de l'accélérateur est relâchée.
- Assurez-vous que votre enfant sait comment manipuler et immobiliser le véhicule

DANGER!

Le véhicule est conçu exclusivement pour un usage à l'extérieur.

La majorité des revêtements de sol installés dans les ménages peuvent être endommagés par le véhicule.

La responsabilité du fabricant pour les dommages résultant de revêtement de sol est exclue



AVERTISSEMENTS GÉNÉRAUX

L'utilisation du véhicule peut mener à des situations dangereuses. Les véhicules électriques peuvent bouger de façon autonome, ce qui pourrait conduire à des situations dangereuses. Il ne peut être exclu la perte du contrôle en conduisant le véhicule ce qui pourrait mener à des blessures ou même à la mort .

Comme tout autre produit mobile l'utilisation du véhicule peut mener aux blessures ou à la mort, malgré la prise de toutes les mesures et les indications de sécurité. L'utilisation du véhicules est à vos risque et perils et dans le cadre d'une saine compréhension humaine.

Suivez absolument les lois et les réglementations locales. Le véhicule n'est pas autorisé comme moyens de transport et ne peut pas être utilisé sur les rues publiques, ainsi que sur les trottoirs etc. faut faire attention que aucun patineur, cycliste, autres enfants ou animaux, croisent le chemin du véhicule. Le droit des autres usagers dans la région est également à respecter.

Le véhicule est à utiliser sur les surfaces droites, plates, propres et sèches. Le véhicule n'est pas autorisé comme moyen de transport et ne peut être utilisé sur les rues publiques et les trottoirs. Le droit des autres usagers dans la région est à respecter. L'utilisation du véhicule sur une surface droite, propre et sèche, permet des bonnes conditions pour une meilleure performance. L'utilisation sur une surface âpre, rugueuse et glissante peut mener à une perte de tenue de route ou à une grande vitesse involontaire, ce qui mène par conséquent à des situations dangereuses. Les grandes vitesses comme par exemple sur une descente de montagne est à ommettre.

Les mesures de protection fonctionnelles comme le port du casque et des protections pour genoux et coudes sont des mesures importantes pour éviter les blessures.

Le véhicule ne doit pas être chargé avec plus de 40 kg.
Ne pas essayer les cascades ou d'autres trucs avec le véhicule. Une mauvaise utilisation de toute sorte est interdite.

Une utilisation incorrecte contraire au bon sens ou non-respect des consignes de sécurité peut entraîner des blessures ou la mort.

UTILISER À VOS PROPRES RISQUES. LES PARENTS SONT TENUS RESPONSABLES DE LEURS ENFANTS.

Indications pour un fonctionnement en sécurité

DANGER!



AVERTISSEMENT

EVITER LES RISQUES DE BLESSURES

- L'utilisation de ce véhicule n'est permise que sous la surveillance directe d'un adulte)
- Ne jamais utiliser ce véhicule dans le noir!
- Ne l'utiliser que sur des surfaces sèches !

Par exemple:

- Sans piscine ou toute autre surface d'eau. Danger de noyade !
- Sans décroche ou pentes.
- Loin des escaliers et des chaussées.

• Règles de conduite

- Pour une conduite en sécurité, assurez vous que les enfants connaissent et suivent ces règles.
- Toujours s'asseoir sur le siège.
- Mettre la ceinture de sécurité
- Port d'une paire de chaussures obligatoire

Expliquez ces prescriptions à votre enfant .

À première vue de ce véhicule, l'enfant a tout de suite envie de la conduire.

Les enfants n'ont pas encore conscience du danger pour éviter les blessures et les accidents. Assurez-vous que l'enfant qui conduit ce véhicule ait bien compris le fonctionnement de celui-ci et qu'il ait l'habileté suffisante pour se mettre au volant. Les enfants doivent être surveillés en tout temps. L'usage inapproprié ou sans égard de cette voiture peut entraîner des blessures graves ou mortelles. Les enfants ne devraient obtenir la permission d'utiliser ce véhicule que lorsque les parents auront déterminé si l'enfant comprend le maniement de cet engin et s'il le fait de manière sûre. Rien ne remplace la surveillance d'un adulte

Règles pour une conduite en sécurité

Assurez-vous que les enfants comprennent ces règles et qu'ils les suivent :

1. Toujours s'asseoir sur le siège.
2. Jamais sans paire de chaussures.
3. Le véhicule doit être monté par au plus de deux (2) enfants. Un enfant mal assis sur le siège risque de tomber, causer un renversement du véhicule et se blesser gravement.
4. Ne laissez pas votre enfant conduire le véhicule sur la route ou dans les environs des véhicules motorisés.
5. N'utilisez jamais ce véhicule à proximité de piscine ou toute autre surface d'eau ou à proximité des obstacles, comme par exemple les meubles, arbres avec les branches basses etc. ou des édifices remarquables (tels que les escaliers, projections murales, etc.)
6. N'utilisez jamais ce véhicule dans le noir!
 - Un obstacle inattendu pourrait conduire à un accident.
 - Utilisez-le uniquement pendant la journée ou sur une surface bien éclairée.
7. Ne permettez pas aux enfants de conduire à proximité des pentes
8. Ne permettez aux enfants de conduire sur ou à proximité des escaliers
 - La voiture pourrait atteindre une grande vitesse
 - Le véhicule pourrait se renverser ou même tomber.
 - Le moteur pourrait s'arrêter, l'enfant et le véhicule pourraient tomber en arrière.
9. Ne rien placer à proximité des pièces en mouvement. Les pièces en rotation comme les moteurs, boîtes de vitesses et les engrenages peuvent pincer les doigts ou les cheveux, etc., et provoquer des blessures graves. Ne pas laisser les enfants utiliser le véhicule dans une position latérale ou en hauteur.
10. Ne pas conduire à proximité de matériaux inflammables. Le véhicule a des circuits électriques qui forment comme n'importe quel circuit électrique des étincelles lorsqu'il est actionné. Dans ce cas les liquides inflammables pourraient prendre feu.
11. Débranchez les batteries pour prévenir une utilisation sans surveillance.

Entretien

Vérifiez que toutes les vis, les écrous et les bouchons sont correctement placés et serrés. Vérifiez les pièces en plastique s'il y a des dommages ou casses.

Gardez le véhicule en temps de neige ou de la pluie dans un endroit sec, ou tout au moins dans un espace couvert. Rappelez-vous de charger les piles au moins une fois par mois, même si le véhicule n'a pas été utilisé.

Un véhicule très sale peut être essuyé avec un chiffon humide. Évitez d'effectuer tout contact de l'eau avec le système électrique du véhicule.

L'eau sur le moteur ou sur le système électrique peut provoquer la corrosion et donc endommager le moteur et les composants / interrupteurs électriques.

Ne pas utiliser le véhicule sur le sable. Le sable dans le moteur, dans la boîte de vitesses ou dans les composants électriques peut causer des blocages et le dysfonctionnement de ces parties respectives.

Pour restaurer l'éclat d'origine du véhicule, vous pouvez utiliser des produits lustrants pour meubles sur les pièces en plastique du véhicule. Les produits lustrants pour voiture ne peuvent pas être utilisés.

Pour s'assurer que le véhicule est en bon état de rouler, il est conseillé de faire vérifier le véhicule à intervalles réguliers par un point de service autorisé.



Problèmes et solutions

Probleme	Causes possibles	Solution
Pas de son, pas de lumière, le véhicule ne bouge pas	<ol style="list-style-type: none"> 1. Les connexions des câbles sont défaites 2. Contrôlez le disjoncteur 3. L'interrupteur principal est-il sur ON? 	<p>Contrôlez les connexions des câbles. Contrôlez le bon positionnement des piles sous le volant. Echangez le disjoncteur si besoin. Positionnez l'interrupteur principal sur ON.</p>
Pas de son pendant la conduite	Batteries au volant pas insérées? Assurez-vous que les batteries sont bien positionnées sous le Volant	Placez les batteries dans la bonne Position ou remplacez les batteries par de nouvelles.
Le véhicule ne bouge pas alors que le moteur tourne	<ol style="list-style-type: none"> 1. Le moteur électrique n'est pas embrayé. 2. Resserrez les vis du moteur 3. Contrôlez l'embrayage 	<p>Enlevez les roues, enlevez le moteur et resserrez les vis du moteur sur l'embrayage. Echangez l'embrayage si des bruits suspects peuvent être entendus ou si le problème persiste.</p>
Le moteur ne fonctionne pas	<ol style="list-style-type: none"> 1. La pédale d'accélération est-elle branchée? Les câbles sont-ils branchés? 2. Le moteur est-il en bon état de fonctionnement? 3. Le moteur est-il bien branché? 4. Enlevez les connexions, branchez le moteur directement sur la batterie et contrôlez si le moteur tourne. 5. Contrôlez si l'interrupteur de la télécommande se trouve sur la bonne position. 	<p>Nettoyez les bouts des câbles. Branchez les prises dans les bonnes prises. Si le moteur ne tourne toujours pas il doit être changé. Si le moteur tourne, vérifiez les connexions pour voir si elles sont stables.</p>
La marche avant marche mais pas la marche arrière pas	<ol style="list-style-type: none"> 1. Un câble doit s'être défait 2. Contrôlez les connexions des câbles pour la marche avant et la marche arrière 	<p>Echangez les fiches de connexion de la marche avant et la marche arrière. Contrôlez les connexions des câbles pour voir si elles sont stables.</p>
La vitesse est très faible	<ol style="list-style-type: none"> 1. Vérifiez si les batteries délivrent plus de 6V. 2. Branchez le moteur avec l'embrayage sur la batterie et contrôlez si la vitesse est plus élevée. 3. Enlevez l'embrayage et vérifiez si celui-ci se trouve en bon état de fonctionnement 	<p>Rechargez la batterie. La perte de vitesse peut être liée au sol . Contrôlez la qualité du sol. Changez le moteur ou l'embrayage si le problème persiste.</p> <p>Des pièces de rechange se trouvent sur crooza.de</p>
La batterie ne se charge pas	<ol style="list-style-type: none"> 1. Vérifiez si la tension de sortie du chargeur est comprise entre 12 et 16V. 2. Branchez le chargeur enlevez les connexions sur la batterie et vérifiez si il y a une tension de 7,2±0,1V directement sur la batterie. 3. Le voyant de recharge est-il allumé ? 	<p>Echangez le chargeur Echangez les batteries</p> <p>Vérifiez si le chargeur est bien branché</p> <p>Vérifiez le fusible. Un chargement n'est possible qu'avec un fusible intacte et l'interrupteur sur OFF</p>

Vous trouverez à des pièces de rechange d'origine sur www.crooza.de

Conseils pour l'entretien et l'élimination des piles et du véhicule

Indications

SI LA BATTERIE COULE: Évitez tout contact avec l'acide de la batterie et placez la batterie dans un sac en plastique et suivez les instructions à droite

EN CAS DE CONTACT DE L'ACIDE AVEC LA PEAU OU LES YEUX: Rincez abondamment à l'eau froide pendant au moins 15 min et appelez un médecin

EN CAS D'INGESTION DE L'ACIDE: Faites avaler de l'eau, du lait ou des blancs d'œufs immédiatement. N'essayez pas de faire vomir et appelez un médecin

Les batteries doivent être chargées au moins 14 heures à l'aide du chargeur fourni avant la première utilisation. Ne rechargez jamais les piles pendant plus de 16 heures d'affilée. Surcharger ou une décharger excessivement raccourcit la durée de vie de la batterie et donc la durée de vie du véhicule de manière significative.

Les batteries doivent être rechargées avant chaque utilisation pendant 12 heures. Peu importe combien de temps le véhicule a été conduit recharger les batteries après chaque utilisation.

Les batteries doivent être en position verticale pendant le chargement.

Ne laissez jamais les batteries se décharger complètement avant de les recharger.

Rechargez les batteries avant de garrer le véhicule pour une longue période

Rechargez les piles au moins une fois par mois, même si le véhicule n'a pas été utilisé.

Les batterie non chargées se gâtent si elle sont déposées pour longtemps.

Ne jamais laisser les batterie défectueuses montées au véhicule, car le liquide qu'elles sécrètent pourrait endommager le véhicule.

Ne placez pas les batteries sur des surfaces (par exemple de comptoirs dans la cuisine) qui pourraient être endommagés. Prendre des précautions pour protéger la surface avant de déposer les batteries. Ne pas conserver la batterie à plus de 24 ° C ou à moins de 0 ° C

Utilisez uniquement des batteries 12V.

N'oubliez pas de recharger les batteries avant de les utiliser pendant environ 14 heures.

Assurez-vous que les batteries ne sont pas mal fixées dans le véhicule. Toujours utiliser la fixation de la batterie pour verrouiller les batteries.

Vérifiez les piles et le chargeur avant chaque recharge sur les irrégularités et les défauts. Si vous découvrez un défaut, Ne pas charger les batteries avant que le composant défectueux ait été réparé.

LE TRAITEMENT DES DÉCHETS

La batterie fournie est protégée et scellée. Elle doit être éliminé ou retraité en respectant les règles de l'environnement .

Ne pas jeter au feu. La batterie peut exploser ou fondre.

Ne jetez pas les batteries avec les ordures ménagères. L'élimination des piles dans les ordures ménagères est interdite par la loi!

Protégez l'environnement en ne jetant pas les piles avec les ordures ménagères (2202/96 / CE). Pour en savoir plus, renseignez vous auprès du service locale de recyclage et d'élimination.



Pb _Cd _Hg _

**Jetez les piles séparément
(pas dans les ordures ménagères!)
Ne pas jeter les piles dans le feu!
N'ouvrez pas!**

Le symbole "poubelle barrée" sur le produit ou dans les instructions signifie que les appareils électriques et électroniques doivent être collectés et éliminés séparément des ordures ménagères.

Dans l'UE, de nombreux systèmes de collecte et de recyclage sont disponibles.

Pour plus d'informations, s'il vous plaît contactez les autorités locales ou votre revendeur.



Le véhicule doit être utilisé uniquement sous le contrôle d'adultes!

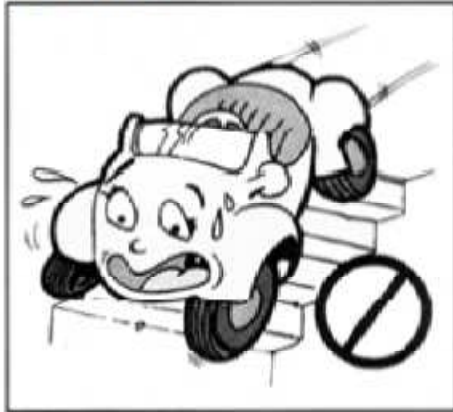

Ne jamais conduire à des endroits à danger



Toujours bien vérifier les contours de la voiture avant de décoller.



Toujours regarder devant soit en conduisant



Freinage à temps pour prévenir les accidents



Jamais sans les chaussures



Ne rien placer à proximité des pièces en mouvement



Protégez l'ensemble de la voiture des contact avec de l'eau



Éssuyez juste la voiture avec un torchon humide. Réservez aux adultes !



Contrôlez régulièrement le circuit électrique du véhicule. Si problème, contactez le spécialiste.

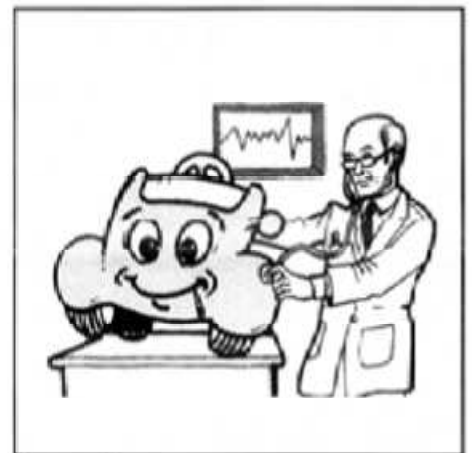

Effectuez régulièrement un contrôle technique et surtout électrique du véhicule. Si problème, contactez un spécialiste.



Les enfants ne doivent pas avoir accès à la batterie

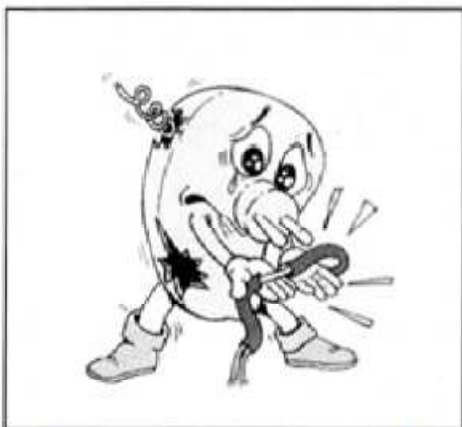

Contrôlez le chargeur et ne l'utilisez pas s'il est défectueux !
N'utilisez que les pièces de rechange approuvées par dubax Marketing



Si vous devez garer la voiture pour une longue période, rechargez la batterie avant, puis rechargez la après chaque 2 mois environ.

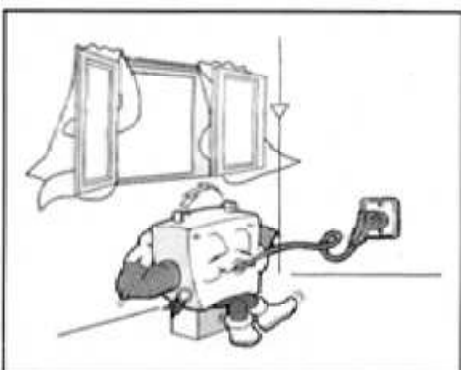

Effectuez la recharge de la batterie à l'air libre et loin des corps inflammables pour éviter tout danger.



Avertissement: Recharger la batterie avant la première utilisation. Tenir la batterie loin de la portée des enfants.



Vérifiez la polarité

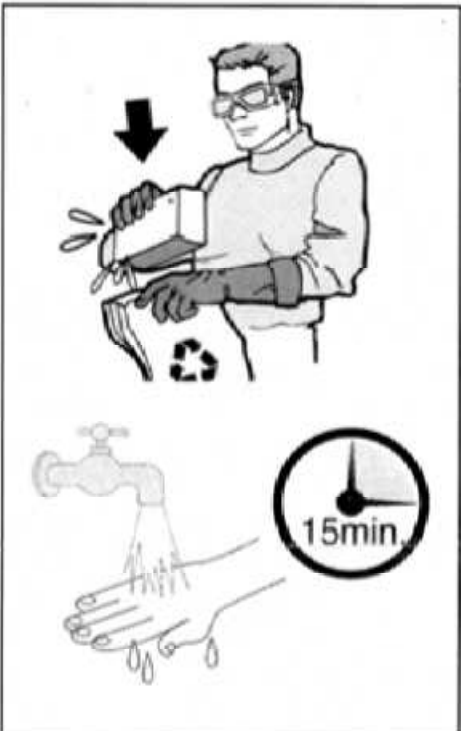

La batterie fournie est protégée et scellée. Elle doit être éliminée ou retraitée en respectant les règles de l'environnement .



Utilisez uniquement des batteries approuvées par Dubax Marketing

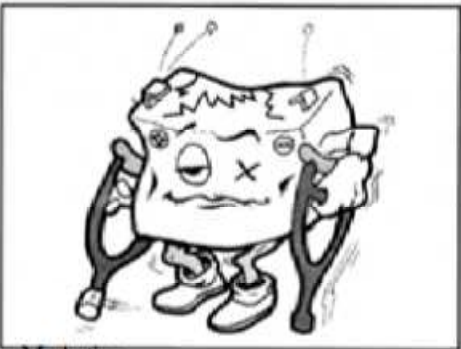

Vérifiez régulièrement la batterie. Si vous constatez un défaut, remplacez la directement.

Ne pas jeter au feu. La batterie peut exploser ou fondre.



Ne laissez pas la batterie se décharger complètement avant de la recharger



N'ouvrez jamais la batterie !

Ne jetez pas les batteries avec les ordures ménagères. L'élimination des batteries dans les ordures ménagères est interdite par la loi

**S' il vous plaît lire attentivement et le garder.
Please read all instructions carefully and retain for future reference.**

IMPORTANT!

- 1. Toutes les images sont utilisées pour visualiser et spécifier le produit. Si vous remarquez des différences entre l'image et le produit suivez la conception du produit.**
- 2. Les modifications techniques sur tout ou une partie en vue d'augmenter la qualité du produit sont réservées sans autre forme de préavis.**

NOTE !

1. All photos in this manual are used to specify the operation and construction of the product. When you find some differences between the product and the photo, please follow the product.
2. We wont notify you when we modify the construction and appereance of the product partially in order to improve the product quality.

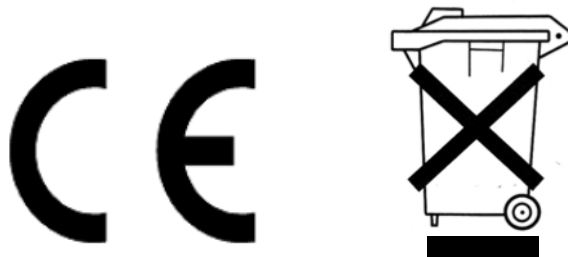

dubax-marketing oHG

WEEE-Reg.-Nr.: DE 33541416

Darmstadt / Germany

info@dubax-marketing.de

www.crooza.de

Tous droits sont réservés.

Reproduction, exposition et diffusion - même en partie - uniquement avec l'autorisation écrite de Dubax- marketing oHG Darmstadt.

Copyright (©) by dubax marketing oHG Darmstadt / Germany.